

TREND STYLE





TREND STYLE

สไตล์เทรนด์

4

4

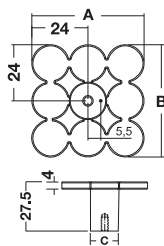
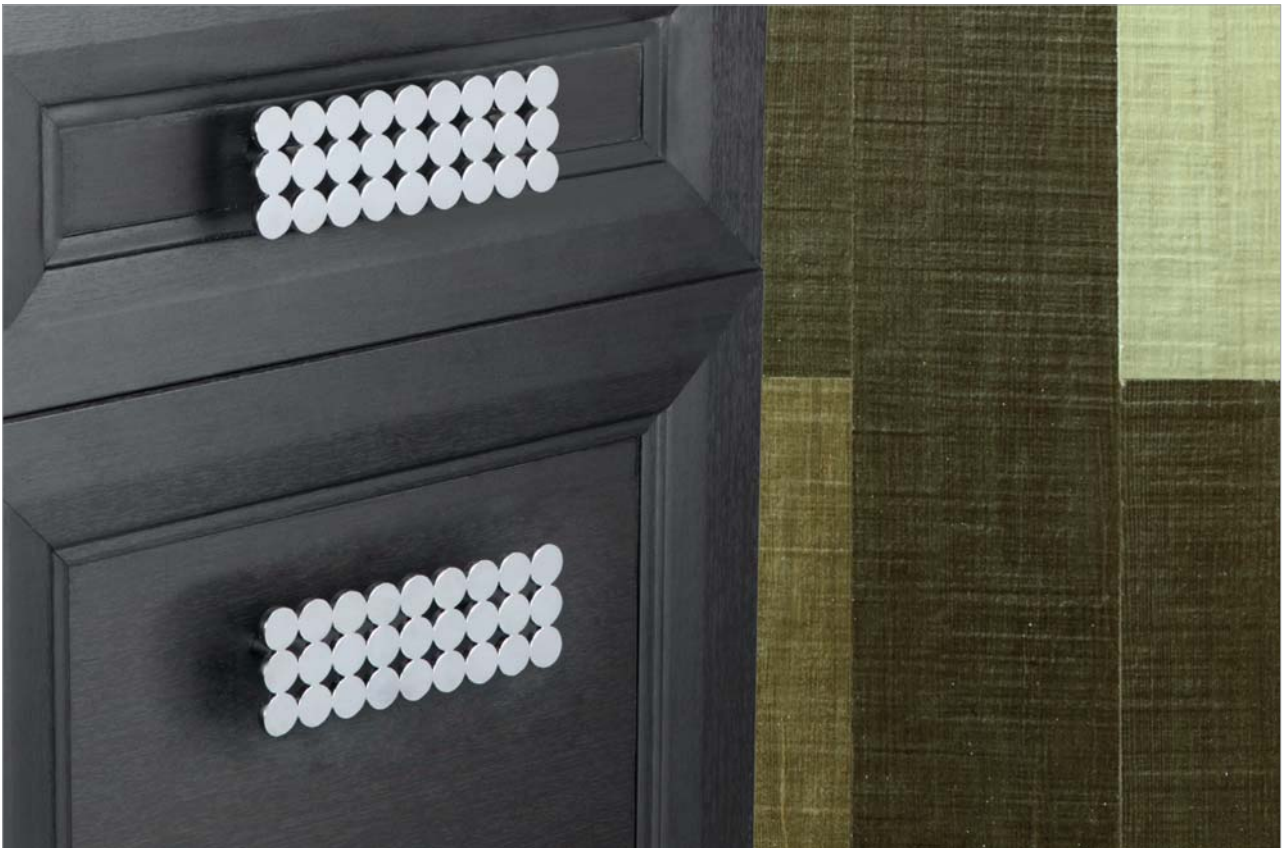

- Material: Zinc alloy
- Finish: Chrome plated polished
- วัสดุ: ซิงค์อัลลอยด์
- สี: สีโครมเงา

Dim. A mm ขนาด A มม.	Dim. B mm ขนาด B มม.	Dim. C mm ขนาด C มม.	Cat. No. รหัสสินค้า
48	28	15	111.96.210

Packing: 1 pc.
ขนาดบรรจุ: 1 ชิ้น

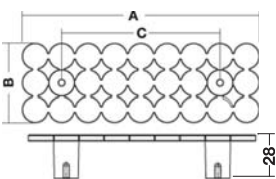

- Material: Zinc alloy
- Finish: Chrome plated polished
- วัสดุ: ซิงค์อัลลอยด์
- สี: สีโครมเงา

Dim. A mm ขนาด A มม.	Dim. B mm ขนาด B มม.	Dim. C mm ขนาด C มม.	Cat. No. รหัสสินค้า
144	28	96	111.96.211

Packing: 1 pc.
ขนาดบรรจุ: 1 ชิ้น

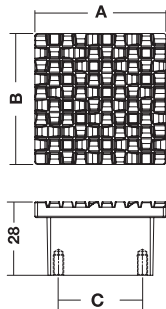
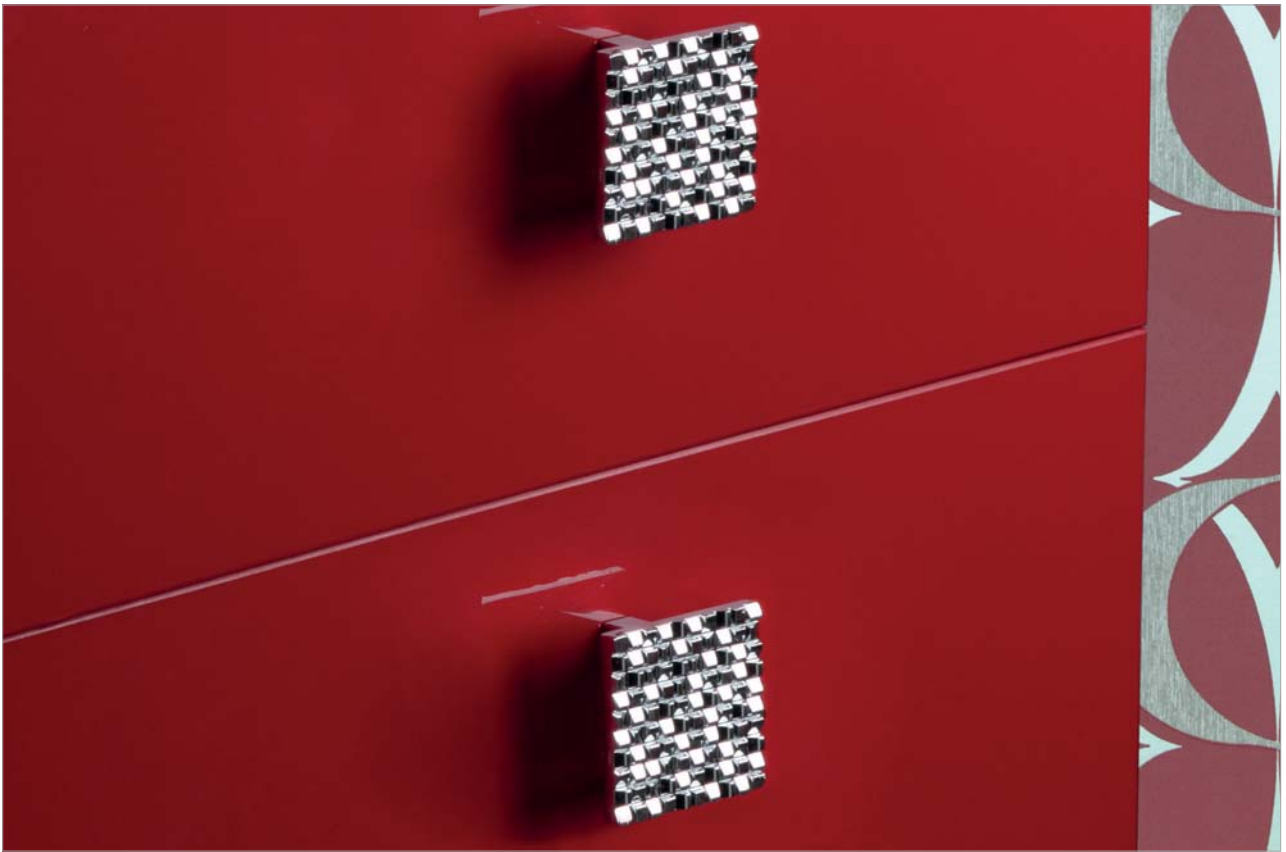

- Material: Zinc alloy
- Finish: Chrome plated polished
- วัสดุ: ซิงค์อัลลอยด์
- สี: สีโครมเงา

Dim. A mm ขนาด A มม.	Dim. B mm ขนาด B มม.	Dim. C mm ขนาด C มม.	Cat. No. รหัสสินค้า
50	50	32	111.96.220

Packing: 1 pc.
ขนาดบรรจุ: 1 ชิ้น

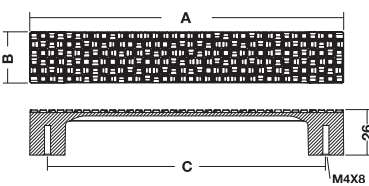
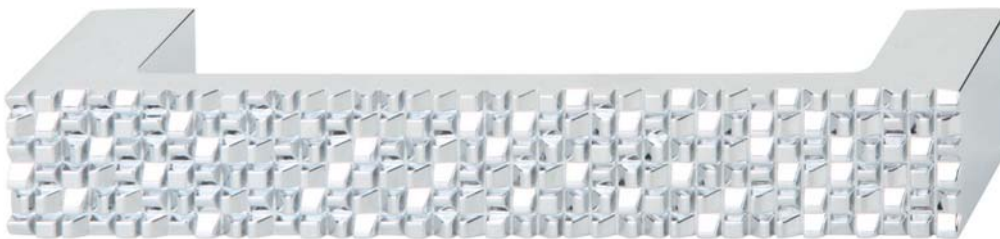

- Material: Zinc alloy
- Finish: Chrome plated polished
- วัสดุ: ซิงค์อัลลอยด์
- สี: สีโครมเงา

Dim. A mm ขนาด A มม.	Dim. B mm ขนาด B มม.	Dim. C mm ขนาด C มม.	Cat. No. รหัสสินค้า
181	30	160	111.96.223

Packing: 1 pc.
ขนาดบรรจุ: 1 ชิ้น

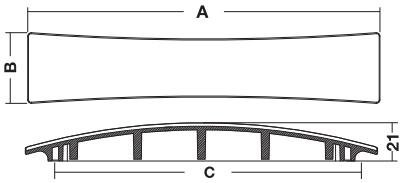

- Material: Zinc alloy
- Finish: Chrome plated polished
- วัสดุ: ซิงค์อัลลอยด์
- สี: สีโครมเงา

Dim. A mm ขนาด A มม.	Dim. B mm ขนาด B มม.	Dim. C mm ขนาด C มม.	Cat. No. รหัสสินค้า
193	38	160	111.76.253

Packing: 1 pc.
ขนาดบรรจุ: 1 ชิ้น

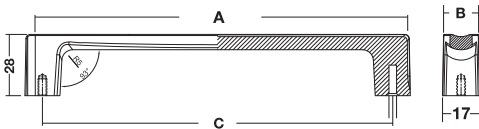

- Material: Zinc alloy
- Finish: Chrome plated polished
- วัสดุ: ซิงค์อัลลอยด์
- สี: สีโครมเงา

Dim. A mm ขนาด A มม.	Dim. B mm ขนาด B มม.	Dim. C mm ขนาด C มม.	Cat. No. รหัสสินค้า
176	16	160	111.76.243

Packing: 1 pc.
ขนาดบรรจุ: 1 ชิ้น

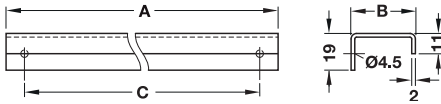

Note

3 drill holes with distance C1 are required for mounting handle with length 400 mm.

หมายเหตุ

สำหรับการยึดติดมือจับยาว 400 มม. จำเป็นต้องเจาะรู 3 รู โดยมีระยะห่าง C1

- Material: Stainless steel 1.4301/304
- Finish: Stainless steel matt
- วัสดุ: สแตนเลส 1.4301/304
- สี: สีสแตนเลสด้าน

Dim. A mm ขนาด A มม.	Dim. B mm ขนาด B มม.	Dim. C mm ขนาด C มม.	Dim. C1 mm ขนาด C1 มม.	Cat. No. รหัสสินค้า
50	36	30	-	115.98.000
100	36	80	-	115.98.001
200	36	180	-	115.98.004
300	36	280	-	115.98.007
400	36	380	190	115.98.009

Packing: 1 or 10 pcs.
ขนาดบรรจุ: 1 หรือ 10 ชิ้น

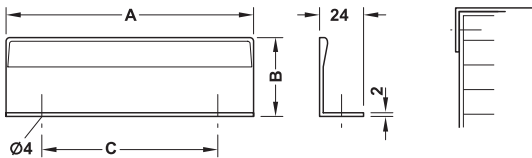

- Material: Stainless steel 1.4301/304
- Finish: Chrome plated polished
- วัสดุ: สแตนเลส 1.4301/304
- สี: สีโครมเงา

Dim. A mm ขนาด A มม.	Dim. B mm ขนาด B มม.	Dim. C mm ขนาด C มม.	Cat. No. รหัสสินค้า
71	44	32	124.02.230
135	44	96	124.02.231
231	44	192	124.02.234

Packing: 1 or 25 pcs.
ขนาดบรรจุ: 1 หรือ 25 ชิ้น

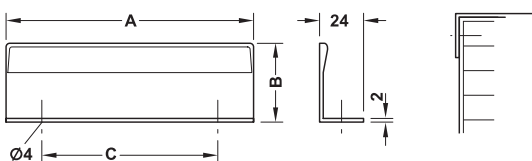

- Material: Stainless steel 1.4301/304
- Finish: Nickel plated brushed
- วัสดุ: สแตนเลส 1.4301/304
- สี: สีนิกเกิ้ลขัดด้าน

Dim. A mm ขนาด A มม.	Dim. B mm ขนาด B มม.	Dim. C mm ขนาด C มม.	Cat. No. รหัสสินค้า
71	44	32	124.02.630
135	44	96	124.02.631
231	44	192	124.02.634

Packing: 1 or 25 pcs.
ขนาดบรรจุ: 1 หรือ 25 ชิ้น

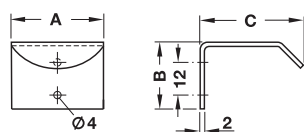

- Material: Stainless steel 1.4301/304
- Finish: Stainless steel matt
- วัสดุ: สแตนเลส 1.4301/304
- สี: สีสแตนเลสด้าน

Dim. A mm ขนาด A มม.	Dim. B mm ขนาด B มม.	Dim. C mm ขนาด C มม.	Cat. No. รหัสสินค้า
71	44	32	124.02.630

Packing: 1 or 25 pcs.
ขนาดบรรจุ: 1 หรือ 25 ชิ้น

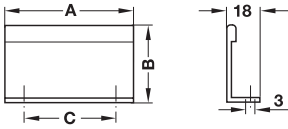

- Material: Aluminium
- Finish: Chrome plated polished
- Supplied with: Fixing screws
- วัสดุ: อะลูมิเนียม
- สี: สีสเงินไนโครซ์
- จำหน่ายพร้อมสกรูมือจับ

Dim. A mm ขนาด A มม.	Dim. B mm ขนาด B มม.	Dim. C mm ขนาด C มม.	Cat. No. รหัสสินค้า
40	42	25	124.02.210
70	42	50	124.02.220

Packing: 1 or 25 pcs.
ขนาดบรรจุ: 1 หรือ 25 ชิ้น

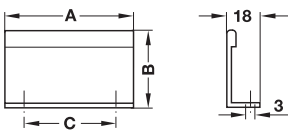

- Material: Aluminium
- Finish: Silver coloured anodized
- Supplied with: Fixing screws
- วัสดุ: อะลูมิเนียม
- สี: สีสเงินไนโครซ์
- จำหน่ายพร้อมสกรูมือจับ

Dim. A mm ขนาด A มม.	Dim. B mm ขนาด B มม.	Dim. C mm ขนาด C มม.	Cat. No. รหัสสินค้า
40	42	25	115.70.126
70	42	50	115.70.127

Packing: 1 or 25 pcs.
ขนาดบรรจุ: 1 หรือ 25 ชิ้น

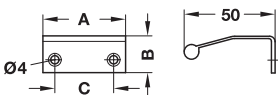

- Material: Zinc alloy
- Finish: Chrome plated polished
- วัสดุ: ซิงค์อัลลอยด์
- สี: สีสโครมเงา

Dim. A mm ขนาด A มม.	Dim. B mm ขนาด B มม.	Dim. C mm ขนาด C มม.	Cat. No. รหัสสินค้า
44	20	32	124.40.240

Packing: 1 or 50 pcs.
ขนาดบรรจุ: 1 หรือ 50 ชิ้น

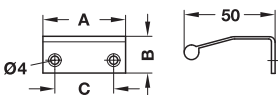

- Material: Zinc alloy
- Finish: Chrome plated matt
- วัสดุ: ซิงค์อัลลอยด์
- สี: สีสโครมด้าน

Dim. A mm ขนาด A มม.	Dim. B mm ขนาด B มม.	Dim. C mm ขนาด C มม.	Cat. No. รหัสสินค้า
44	20	32	124.40.440

Packing: 1 or 50 pcs.
ขนาดบรรจุ: 1 หรือ 50 ชิ้น



- Material: Zinc alloy
- วัสดุ: ซิงค์อัลลอยด์

We reserve the right to alter specifications without notice (HTH Design Furniture Handles Catalogue 2018).
 บริษัทฯ ขอสงวนการเปลี่ยนแปลงรายละเอียดโดยไม่ได้มีการแจ้งล่วงหน้า (HTH อุปกรณ์เฟอร์นิเจอร์ 2561)

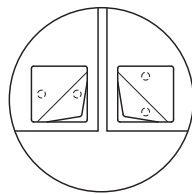
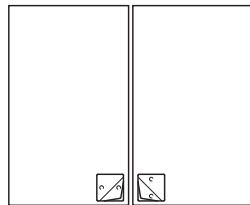
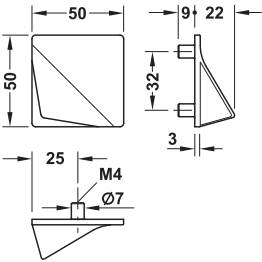

Finish สี	Cat. No. รหัสสินค้า
Polished chrome plated สีโครมเงา	111.36.251
Matt nickel plated สีนิกเกิลด้าน	111.36.651

Packing: 1 or 10 pcs.
 ขนาดบรรจุ: 1 หรือ 10 ชิ้น

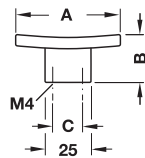

- Material: Zinc alloy
- Finish: Stainless steel coloured
- วัสดุ: ซิงค์อัลลอยด์
- สี: สีสแตนเลสสตีล

Dim. A mm ขนาด A มม.	Dim. B mm ขนาด B มม.	Dim. C mm ขนาด C มม.	Cat. No. รหัสสินค้า
57	23	16	131.11.000

Packing: 1 or 10 pcs.
ขนาดบรรจุ: 1 หรือ 10 ชิ้น

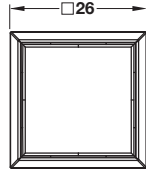
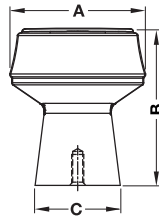

- Material: Zinc alloy
- Finish: Black matt
- วัสดุ: ซิงค์อัลลอยด์
- สี: สีดำด้าน

Dim. A mm ขนาด A มม.	Dim. B mm ขนาด B มม.	Dim. C mm ขนาด C มม.	Cat. No. รหัสสินค้า
21	30	16	115.66.050

Packing: 1 pc.
ขนาดบรรจุ: 1 ชิ้น

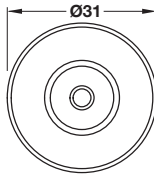
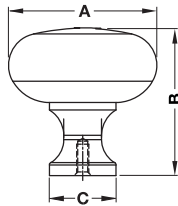

- Material: Zinc alloy
- Finish: Black matt
- วัสดุ: ซิงค์อัลลอยด์
- สี: สีดำด้าน

Dim. A mm ขนาด A มม.	Dim. B mm ขนาด B มม.	Dim. C mm ขนาด C มม.	Cat. No. รหัสสินค้า
31	28	15	115.66.051

Packing: 1 pc.
ขนาดบรรจุ: 1 ชิ้น

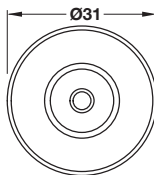
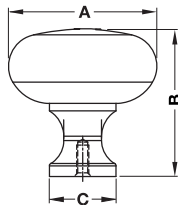

- Material: Zinc alloy
- Finish: Brushed oil rubbed bronze
- วัสดุ: ซิงค์อัลลอยด์
- สี: สีดำอมน้ำตาล

Dim. A mm ขนาด A มม.	Dim. B mm ขนาด B มม.	Dim. C mm ขนาด C มม.	Cat. No. รหัสสินค้า
31	28	15	115.66.052

Packing: 1 pc.
ขนาดบรรจุ: 1 ชิ้น

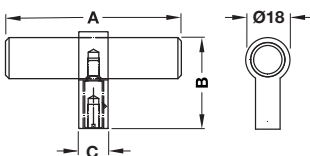

- Material: Zinc alloy
- Finish: Brushed oil rubbed bronze
- วัสดุ: ซิงค์อัลลอยด์
- สี: สีดำอมน้ำตาล

Dim. A mm ขนาด A มม.	Dim. B mm ขนาด B มม.	Dim. C mm ขนาด C มม.	Cat. No. รหัสสินค้า
60	33	10	115.66.053

Packing: 1 pc.
ขนาดบรรจุ: 1 ชิ้น

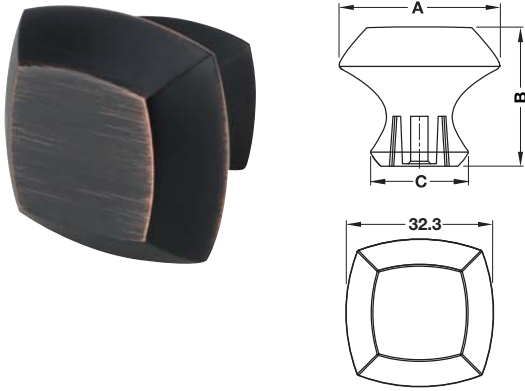

- Material: Zinc alloy
- Finish: Brushed oil rubbed bronze
- วัสดุ: ชิงค์อัลลอยด์
- สี: สีดำอมน้ำตาล

Dim. A mm ขนาด A มม.	Dim. B mm ขนาด B มม.	Dim. C mm ขนาด C มม.	Cat. No. รหัสสินค้า
32.3	28	19.6	115.66.054

Packing: 1 pc.
ขนาดบรรจุ: 1 ชิ้น



- Material: Zinc alloy
- Finish: Brushed oil rubbed bronze
- วัสดุ: ชิงค์อัลลอยด์
- สี: สีดำอมน้ำตาล

Dim. A mm ขนาด A มม.	Dim. B mm ขนาด B มม.	Dim. C mm ขนาด C มม.	Cat. No. รหัสสินค้า
103.5	26.2	76	115.66.060

Packing: 1 pc.
ขนาดบรรจุ: 1 ชิ้น

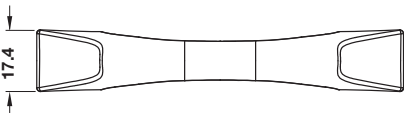

- Material: Zinc alloy
- Finish: Black matt
- วัสดุ: ชิงค์อัลลอยด์
- สี: สีดำด้าน

Dim. A mm ขนาด A มม.	Dim. B mm ขนาด B มม.	Dim. C mm ขนาด C มม.	Cat. No. รหัสสินค้า
30	33-48	24	130.81.911

Packing: 1 pc.
ขนาดบรรจุ: 1 ชิ้น

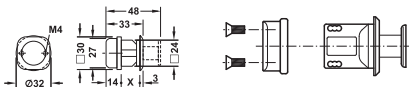

Wood thickness = 17-21 mm
ความหนาของไม้ = 17-21 มม.

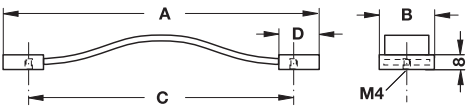

- Material: Leather, zinc alloy base
- Finish: Dark brown, base stainless steel coloured
- วัสดุ: หนัง, ฐาน ซิงค์อัลลอยด์
- สี: สีน้ำตาลเข้ม, ฐาน สีสแตนเลส

Dim. A mm ขนาด A มม.	Dim. B mm ขนาด B มม.	Dim. C mm ขนาด C มม.	Dim. D mm ขนาด D มม.	Cat. No. รหัสสินค้า
157	30	128	22	110.79.012

Packing: 1 or 10 pcs.
ขนาดบรรจุ: 1 หรือ 10 ชิ้น

We reserve the right to alter specifications without notice (HTH Design Furniture Handles Catalogue 2018).
บริษัทฯ ขอสงวนการเปลี่ยนแปลงรายละเอียดโดยมิได้มีการแจ้งล่วงหน้า (HTH ออกกรณเพ็ชรินทร์เจอร์ 2561)

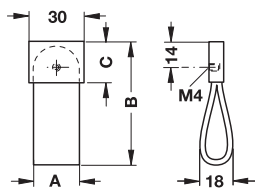

- Material: Leather, zinc alloy base
- Finish: Dark brown, stainless steel coloured
- วัสดุ: หนัง, ฐาน ซิงค์อัลลอยด์
- สี: สีน้ำตาลเข้ม, ฐาน สีสแตนเลส

Dim. A mm ขนาด A มม.	Dim. B mm ขนาด B มม.	Dim. C mm ขนาด C มม.	Cat. No. รหัสสินค้า
25	66	22	110.76.011

Packing: 1 or 10 pcs.
ขนาดบรรจุ: 1 หรือ 10 ชิ้น

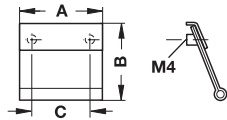

- Material: Leather, zinc alloy base
- Finish: Light brown, base stainless steel coloured
- วัสดุ: หนัง, ฐาน ชิงค์อัลลอยด์
- สี: สีน้ำตาลอ่อน, ฐาน สีสแตนเลสสตีล

Dim. A mm ขนาด A มม.	Dim. B mm ขนาด B มม.	Dim. C mm ขนาด C มม.	Cat. No. รหัสสินค้า
45	42	32	110.81.150

Packing: 1 or 50 pcs.
ขนาดบรรจุ: 1 หรือ 50 ชิ้น

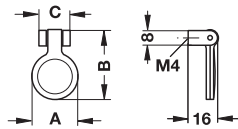

- Material: Leather, zinc alloy base
- Finish: Brown, base chrome plated matt
- วัสดุ: หนัง, ฐาน ชิงค์อัลลอยด์
- สี: สีน้ำตาล, ฐาน สีโครมด้าน

Dim. A mm ขนาด A มม.	Dim. B mm ขนาด B มม.	Dim. C mm ขนาด C มม.	Cat. No. รหัสสินค้า
25	38	17	101.18.120

Packing: 1 or 10 pcs.
ขนาดบรรจุ: 1 หรือ 10 ชิ้น

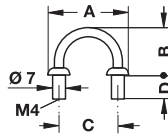

- Material: Leather
- Finish: Light brown
- วัสดุ: หนัง
- สี: สีน้ำตาลอ่อน

Dim. A mm ขนาด A มม.	Dim. B mm ขนาด B มม.	Dim. C mm ขนาด C มม.	Dim. D mm ขนาด D มม.	Cat. No. รหัสสินค้า
46	26	32	12	105.97.190

Packing: 1 or 25 pcs.
ขนาดบรรจุ: 1 หรือ 25 ชิ้น

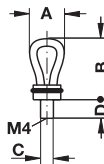

- Material: Leather
- Finish: Light brown
- วัสดุ: หนัง
- สี: สีน้ำตาลอ่อน

Dim. A mm ขนาด A มม.	Dim. B mm ขนาด B มม.	Dim. C mm ขนาด C มม.	Dim. D mm ขนาด D มม.	Cat. No. รหัสสินค้า
20	33	7	10	105.96.190

Packing: 1 or 25 pcs.
ขนาดบรรจุ: 1 หรือ 25 ชิ้น

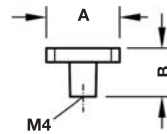

- Material: Zinc alloy, plastic inset
- วัสดุ: ซิงค์อัลลอยด์, ด้านในพลาสติก

Finish สี	Dim. A mm ขนาด A มม.	Dim. B mm ขนาด B มม.	Cat. No. รหัสสินค้า
Nickel plated brushed, inset white สีนิกเกิลบัด, พลาสติกสีขาว	28.5	19	132.08.675
Nickel plated brushed, inset black สีนิกเกิลบัด, พลาสติกสีดำ	28.5	19	132.08.635

Packing: 1 or 25 pcs.
ขนาดบรรจุ: 1 หรือ 25 ชิ้น

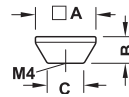
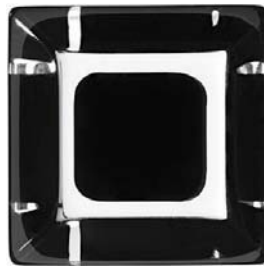

- Material: Plastic
- วัสดุ: พลาสติก

Finish สี	Dim. A mm ขนาด A มม.	Dim. B mm ขนาด B มม.	Dim. C mm ขนาด C มม.	Cat. No. รหัสสินค้า
White transparent สีขาวใส	33	14	20	138.10.400
Black transparent สีดำใส	33	14	20	138.10.403

Packing: 1 or 25 pcs.
ขนาดบรรจุ: 1 หรือ 25 ชิ้น

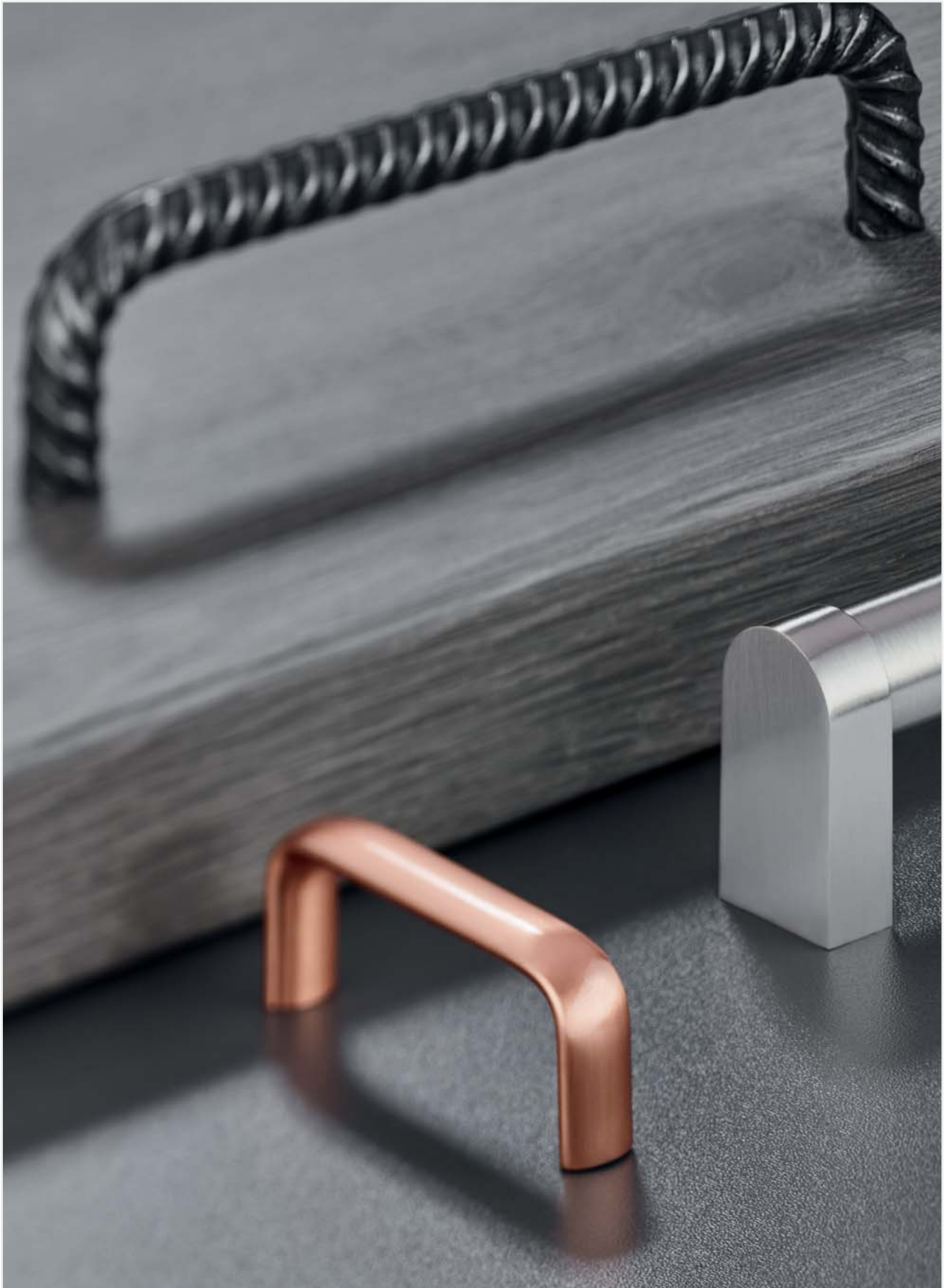

We reserve the right to alter specifications without notice (HTH Design Furniture Handles Catalogue 2018).
บริษัทฯ ขอสงวนการเปลี่ยนแปลงรายละเอียดโดยไม่ได้มีการแจ้งล่วงหน้า (HTH อุปกรณ์เฟอร์นิเจอร์ 2561)

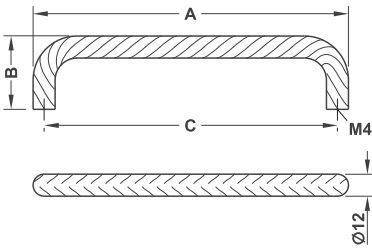

- Material: Construction steel
- Finish: Untreated lacquered, used look
- วัสดุ: ผลิตจากเหล็ก
- สี: ไม่ผ่านการแลคเกอร์

Dim. A mm ขนาด A มม.	Dim. B mm ขนาด B มม.	Dim. C mm ขนาด C มม.	Cat. No. รหัสสินค้า
140.5	40	128	117.30.315
172.5	40	160	117.30.316
204.5	40	192	117.30.317

Packing: 1 or 10 pcs.
ขนาดบรรจุ: 1 หรือ 10 ชิ้น



4

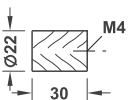

- Material: Construction steel
- วัสดุ: ผลิตจากเหล็ก

Finish สี	Cat. No. รหัสสินค้า
Untreated lacquered, used look ไม่ผ่านการแลคเกอร์	117.30.300

Packing: 1 or 25 pcs.
ขนาดบรรจุ: 1 หรือ 25 ชิ้น

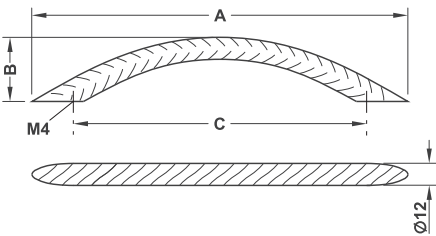

- Material: Construction steel
- Finish: Untreated lacquered, used lool
- วัสดุ: ผลิตจากเหล็ก
- สี: ไม่ผ่านการแลคเกอร์

Dim. A mm ขนาด A มม.	Dim. B mm ขนาด B มม.	Dim. C mm ขนาด C มม.	Cat. No. รหัสสินค้า
157.5	35	128	117.30.305
205.5	35	160	117.30.306
245.5	35	192	117.30.307

Packing: 1 or 10 pcs.
ขนาดบรรจุ: 1 หรือ 10 ชิ้น



These handles have been specially treated to look used.
This makes every handle unique.
มือจับเหล่านี้มีการออกแบบเพื่อให้ดูน่าสนใจและเป็นเอกลักษณ์

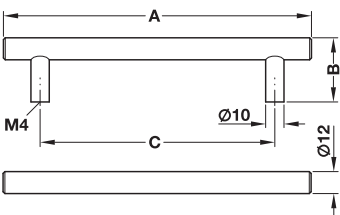

- Material: Steel
- Finish: Grey, used look
- วัสดุ: เหล็ก
- สี: สีเทา (สีเก่า)

Dim. A mm ขนาด A มม.	Dim. B mm ขนาด B มม.	Dim. C mm ขนาด C มม.	Cat. No. รหัสสินค้า
168	35	128	115.71.132
232	35	192	115.71.134

Packing: 1 or 10 pcs.
ขนาดบรรจุ: 1 หรือ 10 ชิ้น

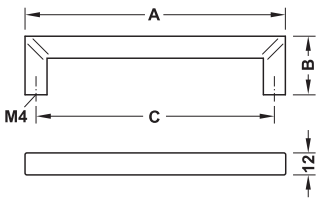

- Material: Steel
- Finish: Matt lacquered, used look
- วัสดุ: เหล็ก
- สี: สีแลคเกอร์ด้าน

Dim. A mm ขนาด A มม.	Dim. B mm ขนาด B มม.	Dim. C mm ขนาด C มม.	Cat. No. รหัสสินค้า
140	32	128	110.65.315
204	32	192	110.65.317

Packing: 1 or 10 pcs.
ขนาดบรรจุ: 1 หรือ 10 ชิ้น

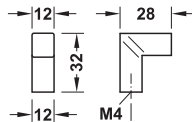

- Material: Steel
- วัสดุ: เหล็ก

Finish สี	Cat. No. รหัสสินค้า
Matt lacquered, used look สีแลคเกอร์ด้าน	112.02.340

Packing: 1 or 10 pcs.
ขนาดบรรจุ: 1 หรือ 10 ชิ้น

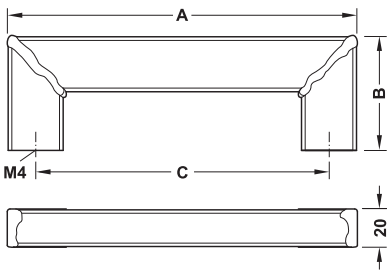

- Material: Steel
- Finish: Black lacquered, used look
- Version: Corners welded
- วัสดุ: เหล็ก
- สี: สีดำเคลือบแลคเกอร์
- รูปแบบ: มีลูกเล่นตรงมุม

Dim. A mm ขนาด A มม.	Dim. B mm ขนาด B มม.	Dim. C mm ขนาด C มม.	Cat. No. รหัสสินค้า
190	60	160	100.45.306
350	60	320	100.45.309

Packing: 1 or 10 pcs.
ขนาดบรรจุ: 1 หรือ 10 ชิ้น

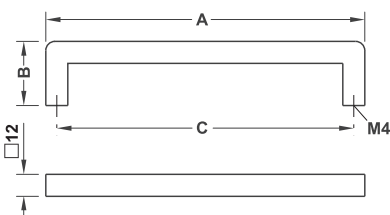

- Material: Steel
- Finish: Black brushed, used look
- วัสดุ: เหล็ก
- สี: สีดำบัดด้าน

Dim. A mm ขนาด A มม.	Dim. B mm ขนาด B มม.	Dim. C mm ขนาด C มม.	Cat. No. รหัสสินค้า
140	35	128	113.50.305
172	35	160	113.50.306
204	35	192	113.50.307

Packing: 1 or 10 pcs.
ขนาดบรรจุ: 1 หรือ 10 ชิ้น



These handles have been specially treated to look used.
This makes every handle unique.

มือจับเหล่านี้มีการออกแบบเพื่อให้ดูน่าสนใจและเป็นเอกลักษณ์

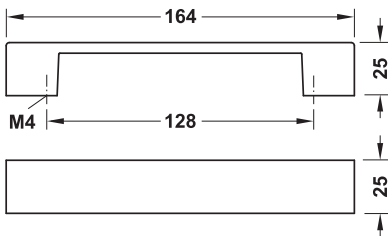

- Material: Zinc alloy
- วัสดุ: ซิงค์อัลลอยด์

Finish สี	Cat. No. รหัสสินค้า
Iron coloured, lightened edges, used look สีเหล็ก ขอบสว่าง	109.50.017

Packing: 1 or 25 pcs.
ขนาดบรรจุ: 1 หรือ 25 ชิ้น

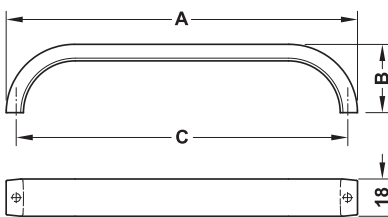

- Material: Zinc alloy
- Finish: Iron coloured, used look
- วัสดุ: ซิงค์อัลลอยด์
- สี: สีเหล็ก

Dim. A mm ขนาด A มม.	Dim. B mm ขนาด B มม.	Dim. C mm ขนาด C มม.	Cat. No. รหัสสินค้า
170	33	160	111.53.016
330	33	320	111.53.019

Packing: 1 or 10 pcs.
ขนาดบรรจุ: 1 หรือ 10 ชิ้น



These handles have been specially treated to look used.
This makes every handle unique.
มือจับเหล่านี้มีการออกแบบเพื่อให้ดูน่าสนใจและเป็นเอกลักษณ์

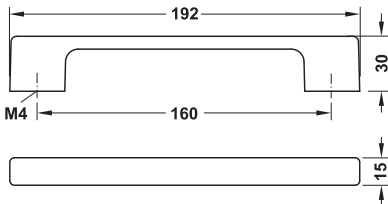

- Material: Zinc alloy
- วัสดุ: ซิงค์อัลลอยด์

Finish สี	Cat. No. รหัสสินค้า
Iron coloured, lightened surface, used look สีเหล็ก ขอบสว่าง	110.22.036
Antique nickel plated, used look สีนิกเกิลรมดำ	110.22.736

Packing: 1 or 25 pcs.
ขนาดบรรจุ: 1 หรือ 25 ชิ้น

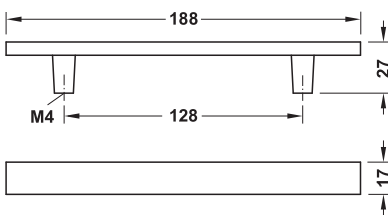

- Material: Zinc alloy
- วัสดุ: ซิงค์อัลลอยด์

Finish สี	Cat. No. รหัสสินค้า
Iron coloured, lightened surface, used look สีเหล็ก ขอบสว่าง	102.04.017
Antique nickel plated, used look สีนิกเกิลรมดำ	102.04.617

Packing: 1 or 25 pcs.
ขนาดบรรจุ: 1 หรือ 25 ชิ้น

We reserve the right to alter specifications without notice (HTH Design Furniture Handles Catalogue 2018).
บริษัทฯ ขอสงวนการเปลี่ยนแปลงรายละเอียดโดยไม่ได้มีการแจ้งล่วงหน้า (HTH ออกจากรุ่นเฟอร์นิเจอร์ 2561)



These handles have been specially treated to look used.
This makes every handle unique.

มือจับเหล่านี้มีการออกแบบเพื่อให้ดูน่าสนใจและเป็นเอกลักษณ์

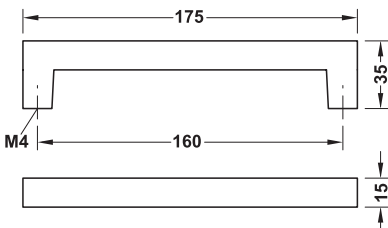

- Material: Zinc alloy
- วัสดุ: ซิงค์อัลลอยด์

Finish สี	Cat. No. รหัสสินค้า
Iron couloured, lightened surface, used look สีเหล็ก ขอบสว่าง	110.22.022
Antique nickel plated, used look สีนิกเกิลรมดำ	110.22.626

Packing: 1 or 25 pcs.
ขนาดบรรจุ: 1 หรือ 25 ชิ้น



- Material: Zinc alloy
- วัสดุ: ซิงค์อัลลอยด์

Finish สี	Cat. No. รหัสสินค้า
Iron couloured, used look สีเหล็ก	131.10.370
Iron couloured, lightened surface, used look สีเหล็ก ขอบสว่าง	131.10.371
Antique nickel plated, used look สีนิกเกิลรมดำ	131.10.670

Packing: 1 or 25 pcs.
ขนาดบรรจุ: 1 หรือ 25 ชิ้น

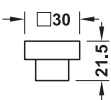



These handles have been specially to look used.
This makes every handle unique.

มือจับเหล่านี้มีการออกแบบเพื่อให้ดูน่าสนใจและเป็นเอกลักษณ์

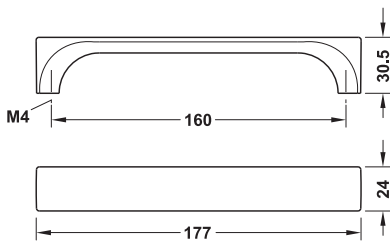

- Material: Zinc alloy
- วัสดุ: ซิงค์อัลลอยด์

Finish	Cat. No.
สี	รหัสสินค้า
Wickerwork, anthracite colour lacquered, used look	101.13.516
สีถ่านเคลือบแลคเกอร์รูปแบบสาน	

Packing: 1 or 10 pcs.
ขนาดบรรจุ: 1 หรือ 10 ชิ้น

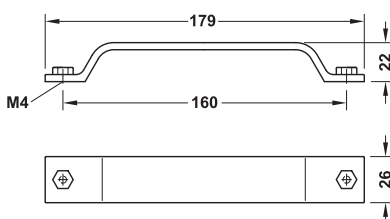
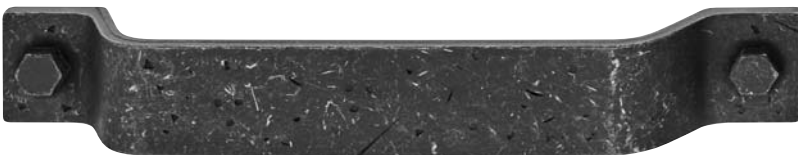

- Material: Zinc alloy
- วัสดุ: ซิงค์อัลลอยด์

Finish	Cat. No.
สี	รหัสสินค้า
Iron coloured, used look	110.22.016
สีเหล็ก	
Antique pewter, used look	110.22.926
สีตะกั่วรวมดำ	

Packing: 1 or 25 pcs.
ขนาดบรรจุ: 1 หรือ 25 ชิ้น

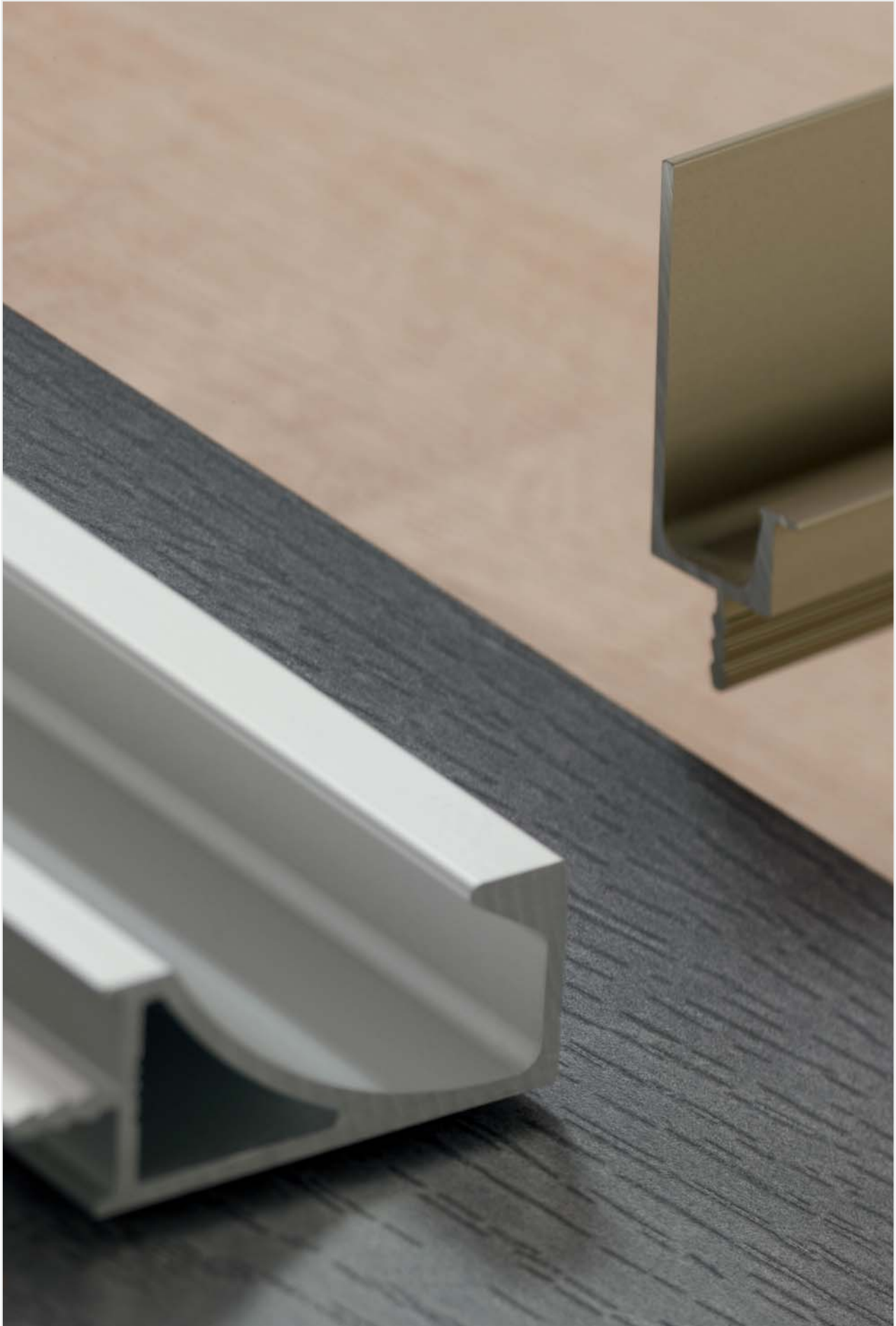

We reserve the right to alter specifications without notice (HTH Design Furniture Handles Catalogue 2018).
บริษัทฯ ขอสงวนสิทธิ์ในการเปลี่ยนแปลงรายละเอียดโดยไม่มีการแจ้งล่วงหน้า (HTH อุปกรณ์เฟอร์นิเจอร์ 2561)

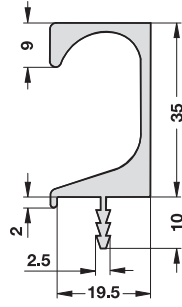

- Material: Aluminium
- Length: 3,000 mm
- วัสดุ: อะลูมิเนียม
- ความยาว: 3,000 มม.

Finish สี	Cat. No. รหัสสินค้า
Silver coloured anodized สีเงินอโนไดซ์	126.27.905
Silver polished coloured anodized สีเงินเงาอโนไดซ์	126.27.903
Champagne coloured anodized สีแชมเปญอโนไดซ์	126.27.803
Black matt coloured anodized สีดำด้านอโนไดซ์	126.27.303
Copper coloured anodized สีทองแดงอโนไดซ์	126.27.103

Packing: 1 pc.
ขนาดบรรจุ: 1 ชิ้น

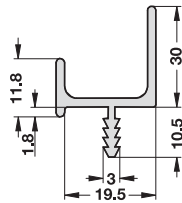

- Material: Aluminium
- Length: 3,000 mm
- วัสดุ: อะลูมิเนียม
- ความยาว: 3,000 มม.

Finish สี	Cat. No. รหัสสินค้า
Silver coloured anodized สีเงินอโนไดซ์	126.27.906
Silver polished coloured anodized สีเงินเงาอโนไดซ์	126.22.903
Champagne coloured anodized สีแชมเปญอโนไดซ์	126.22.803
Black matt coloured anodized สีดำด้านอโนไดซ์	126.22.303
Copper coloured anodized สีทองแดงอโนไดซ์	126.22.103

Packing: 1 pc.
ขนาดบรรจุ: 1 ชิ้น

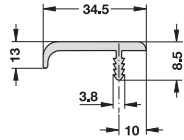
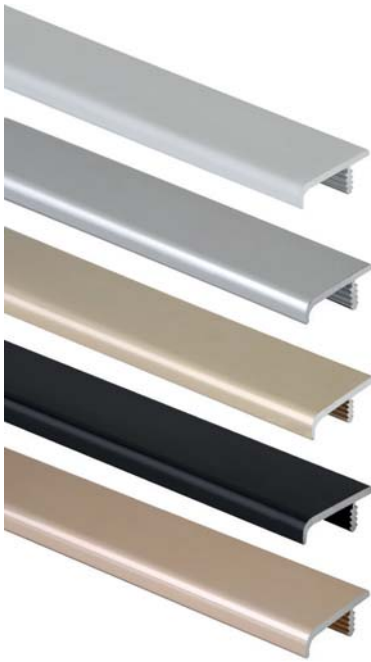

- Material: Aluminium
- Length: 3,000 mm
- วัสดุ: อะลูมิเนียม
- ความยาว: 3,000 มม.

Finish สี	Cat. No. รหัสสินค้า
Silver coloured anodized สีเงินอโนไดซ์	126.27.908
Silver polished coloured anodized สีเงินเงาอโนไดซ์	126.15.902
Champagne coloured anodized สีแชมเปญอโนไดซ์	126.15.802
Black matt coloured anodized สีดำด้านอโนไดซ์	126.15.302
Copper coloured anodized สีทองแดงอโนไดซ์	126.15.102

Packing: 1 pc.
ขนาดบรรจุ: 1 ชิ้น

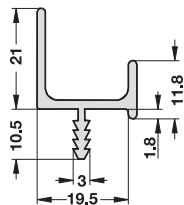

- Material: Aluminium
- Length: 3,000 mm
- วัสดุ: อะลูมิเนียม
- ความยาว: 3,000 มม.

Finish สี	Cat. No. รหัสสินค้า
Silver coloured anodized สีเงินอโนไดซ์	126.27.909
Silver polished coloured anodized สีเงินเงาอโนไดซ์	126.21.903
Champagne coloured anodized สีแชมเปญอโนไดซ์	126.21.803
Black matt coloured anodized สีดำด้านอโนไดซ์	126.21.303
Copper coloured anodized สีทองแดงอโนไดซ์	126.21.103

Packing: 1 pc.
ขนาดบรรจุ: 1 ชิ้น

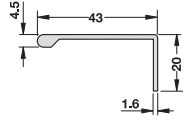

- Material: Aluminium
- Length: 3,000 mm
- วัสดุ: อะลูมิเนียม
- ความยาว: 3,000 มม.

Finish สี	Cat. No. รหัสสินค้า
Silver coloured anodized สีเงินอโนไดซ์	126.27.907
Silver polished coloured anodized สีเงินเงาอโนไดซ์	126.14.904
Champagne coloured anodized สีแชมเปญอโนไดซ์	126.14.804
Black matt coloured anodized สีดำด้านอโนไดซ์	126.14.304
Copper coloured anodized สีทองแดงอโนไดซ์	126.14.104

Packing: 1 pc.
ขนาดบรรจุ: 1 ชิ้น

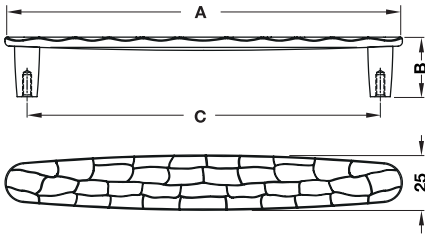

- Material: Zinc alloy
- วัสดุ: ซิงค์อัลลอยด์

Finish สี	Dim. A mm ขนาด A มม.	Dim. B mm ขนาด B มม.	Dim. C mm ขนาด C มม.	Cat. No. รหัสสินค้า
Antique silver patined สีเงินรมดำ	180	27	160	115.77.090
Stell pewter patined สีเหล็กรมดำ	180	27	160	115.77.091

Packing: 1 pc.
ขนาดบรรจุ: 1 ชิ้น

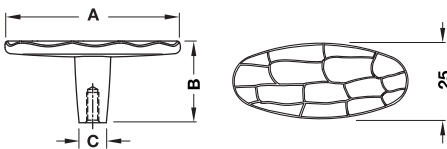

- Material: Zinc alloy
- วัสดุ: ซิงค์อัลลอยด์

Finish สี	Dim. A mm ขนาด A มม.	Dim. B mm ขนาด B มม.	Dim. C mm ขนาด C มม.	Cat. No. รหัสสินค้า
Antique silver patined สีเงินรมดำ	58	25	9	115.77.092
Stell pewter patined สีเหล็กรมดำ	58	25	9	115.77.093

Packing: 1 pc.
ขนาดบรรจุ: 1 ชิ้น

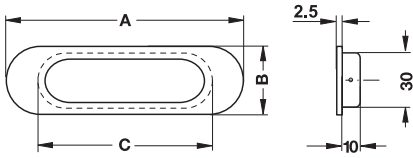

- Material: Stainless steel 1.4301/304
- Finish: Black matt
- วัสดุ: สแตนเลส 1.4301/304
- สี: สีดำด้าน

Dim. A mm ขนาด A มม.	Dim. B mm ขนาด B มม.	Dim. C mm ขนาด C มม.	Cat. No. รหัสสินค้า
130	37	95	152.51.060

Packing: 1 pc.
ขนาดบรรจุ: 1 ชิ้น

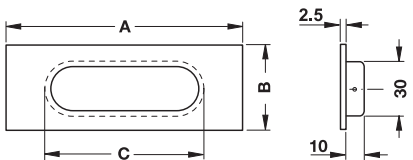

- Material: Stainless steel 1.4301/304
- Finish: Black matt
- วัสดุ: สแตนเลส 1.4301/304
- สี: สีดำด้าน

Dim. A mm ขนาด A มม.	Dim. B mm ขนาด B มม.	Dim. C mm ขนาด C มม.	Cat. No. รหัสสินค้า
140	45	95	152.51.061

Packing: 1 pc.
ขนาดบรรจุ: 1 ชิ้น



These handles have been specially treated to look used.
This makes every handle unique.
มือจับเหล่านี้มีการออกแบบเพื่อให้ดูน่าสนใจและเป็นเอกลักษณ์

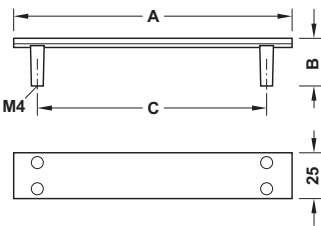
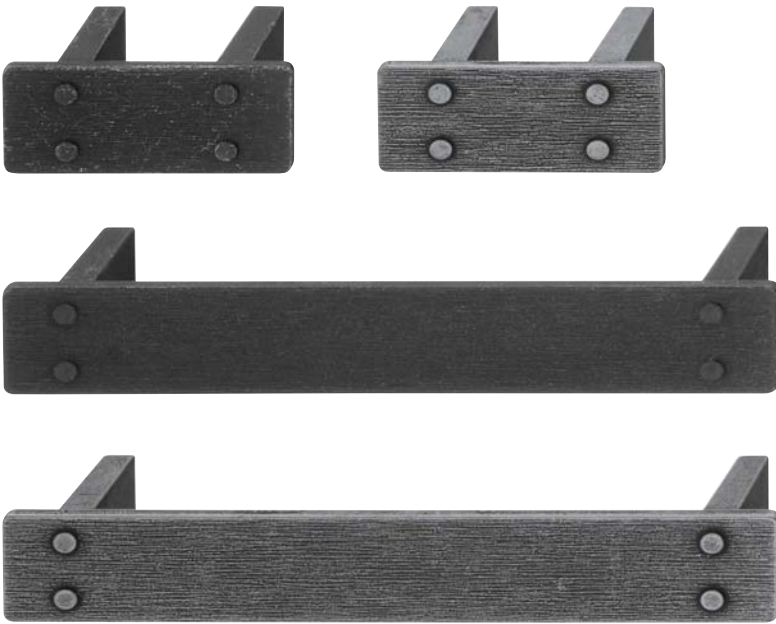

- Material: Zinc alloy
- วัสดุ: ซิงค์อัลลอยด์

Finish สี	Dim. A mm ขนาด A มม.	Dim. B mm ขนาด B มม.	Dim. C mm ขนาด C มม.	Cat. No. รหัสสินค้า
Black, used look สีดำ	58	26	32	110.34.361
Iron coloured, used look สีเหล็ก	154	26	128	110.34.365
	58	26	32	110.34.371
	154	26	128	110.34.375

Packing: 1 or 25 pcs.
ขนาดบรรจุ: 1 หรือ 25 ชิ้น

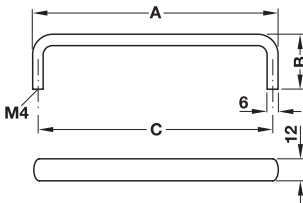

- Material: Steel
- วัสดุ: เหล็ก

Finish สี	Dim. A mm ขนาด A มม.	Dim. B mm ขนาด B มม.	Dim. C mm ขนาด C มม.	Cat. No. รหัสสินค้า
Brushed copper plated สีทองแดงบีด้าน	70	30	64	117.64.104
	134	30	128	117.64.105
Copper plated, bronzed and brushed, used look สีทองแดงบรอนซ์บีด้าน	70	30	64	117.64.114
	134	30	128	117.64.115

Packing: 1 or 10 pcs.
ขนาดบรรจุ: 1 หรือ 10 ชิ้น

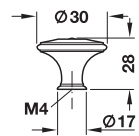
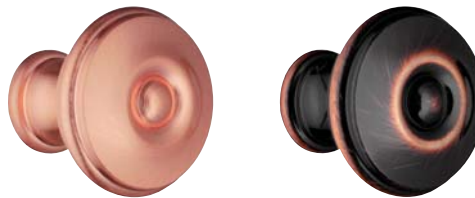

- Material: Brass
- วัสดุ: ทองเหลือง

Finish สี	Cat. No. รหัสสินค้า
Brushed copper plated สีทองแดงบีด้าน	121.57.131
Copper plated, bronzed and brushed, used look สีทองแดงบรอนซ์บีด้าน	121.57.141

Packing: 1 or 10 pcs.
ขนาดบรรจุ: 1 หรือ 10 ชิ้น

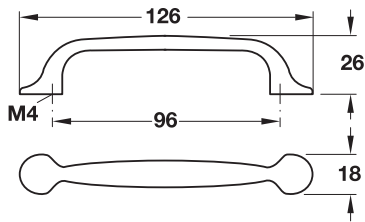

- Material: Zinc alloy
- วัสดุ: อิงค์อัลลอยด์

Finish สี	Cat. No. รหัสสินค้า
Bronzed and brushed สีบรอนซ์ขัดด้าน	102.85.110
Copper plated polished สีทองแดงเงา	102.85.004

Packing: 1 or 25 pcs.
ขนาดบรรจุ: 1 หรือ 25 ชิ้น

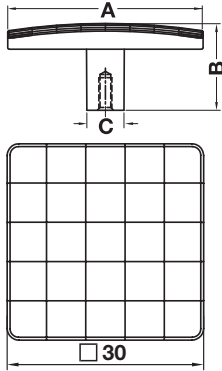

- Material: Zinc alloy
- Finish: Chrome plated polished
- วัสดุ: ซิงค์อัลลอยด์
- สี: สโครมเงา

Dim. A mm ขนาด A มม.	Dim. B mm ขนาด B มม.	Dim. C mm ขนาด C มม.	Cat. No. รหัสสินค้า
30	25	9	131.14.230

Packing: 1 pc,
ขนาดบรรจุ: 1 ชิ้น

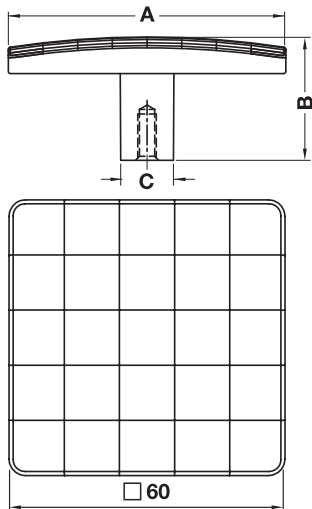

- Material: Zinc alloy
- Finish: Chrome plated polished
- วัสดุ: ซิงค์อัลลอยด์
- สี: สโครมเงา

Dim. A mm ขนาด A มม.	Dim. B mm ขนาด B มม.	Dim. C mm ขนาด C มม.	Cat. No. รหัสสินค้า
60	27	10	131.14.231

Packing: 1 pc,
ขนาดบรรจุ: 1 ชิ้น

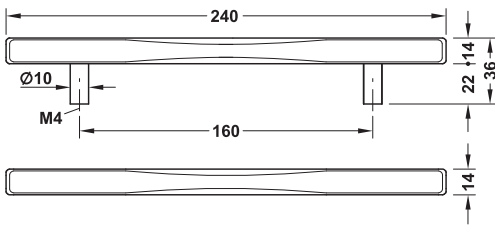

- Material: Zinc alloy
- วัสดุ: ซิงค์อัลลอยด์

Finish สี	Cat. No. รหัสสินค้า
Handle: Black lacquered, base: Polished chrome plated มือจับ: สีดำเคลือบแลคเกอร์, ฐาน: สีโครมเงา	101.13.336
Handle: Black lacquered, base: Antique brass coloured มือจับ: สีดำเคลือบแลคเกอร์, ฐาน: สีทองเหลืองรมดำ	101.13.326

Packing: 1 or 10 pcs.
ขนาดบรรจุ: 1 หรือ 10 ชิ้น

4

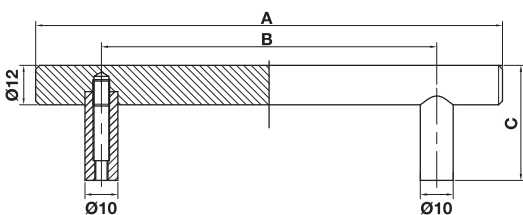

- Material: Steel
- Finish: Black matt
- วัสดุ: เหล็ก
- สี: สีดำด้าน

Dim. A mm ขนาด A มม.	Dim. B mm ขนาด B มม.	Dim. C mm ขนาด C มม.	Cat. No. รหัสสินค้า
136	96	35	117.97.330
168	128	35	117.97.331
200	160	35	117.97.332
600	480	35	117.97.333

Packing: 1 pc.
ขนาดบรรจุ: 1 ชิ้น

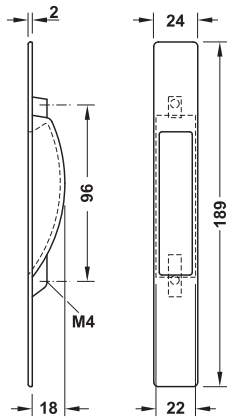

- Material: Zinc alloy
- Area of application: For sliding doors
- Installation: Vertical, for screw or glue fixing
- วัสดุ: ซิงค์อัลลอยด์
- ลักษณะการใช้งาน: สำหรับประตูบานเลื่อน
- การติดตั้ง: แนวตั้งสำหรับติดตั้งด้วยสกรูหรือกาว

Finish

สี

Polished chrome plated

สีโครมเงา

Cat. No.

รหัสสินค้า

152.08.204

Packing: 1 or 15 pcs.
ขนาดบรรจุ: 1 หรือ 15 ชิ้น

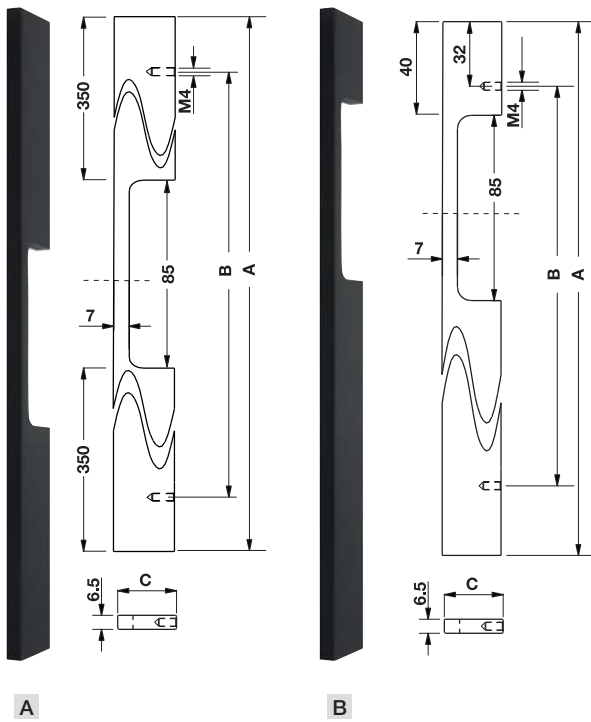

- Material: Aluminium
- Finish: Black matt
- วัสดุ: อะลูมิเนียม
- สี: สีดำนาน

	Dim. A mm ขนาด A มม.	Dim. B mm ขนาด B มม.	Dim. C mm ขนาด C มม.	Cat. No. รหัสสินค้า
A	800	640	27	107.24.081
B	800	736	27	107.24.082

Packing: 1 pc.
ขนาดบรรจุ: 1 ชิ้น

Note

These articles are not recommended for use with sliding doors.

หมายเหตุ
สินค้านี้ไม่แนะนำให้ใช้กับอุปกรณ์บานเลื่อน



The handles 101.13.506 and 101.13.106 have been specially treated to look used. This makes every handle unique.
 มือจับรหัส 101.13.506 และ 101.13.106 มีการออกแบบเพื่อให้ดูน่าสนใจและเป็นเอกลักษณ์



- Material: Zinc alloy
- วัสดุ: ซิงค์อัลลอยด์

Finish สี	Cat. No. รหัสสินค้า
Stainless steel coloured สีสแตนเลสสตีล	101.13.006
Anthracite colour lacquered, lightened surface, used look สีถ่านเคลือบแลคเกอร์ พื้นผิวสว่าง	101.13.506
Brass colour lacquered, lightened surface, used look สีทองเหลืองเคลือบแลคเกอร์ พื้นผิวสว่าง	101.13.106

Packing: 1 or 10 pcs.
 ขนาดบรรจุ: 1 หรือ 10 ชิ้น

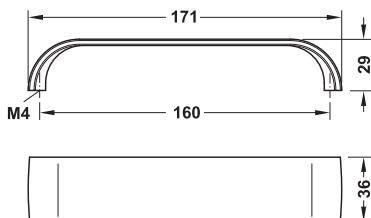

We reserve the right to alter specifications without notice (HTH Design Furniture Handles Catalogue 2018).
 บริษัทฯ ขอสงวนการเปลี่ยนแปลงรายละเอียดโดยไม่ได้มีการแจ้งล่วงหน้า (HTH ออกการพิมพ์ครั้งที่ 2561)

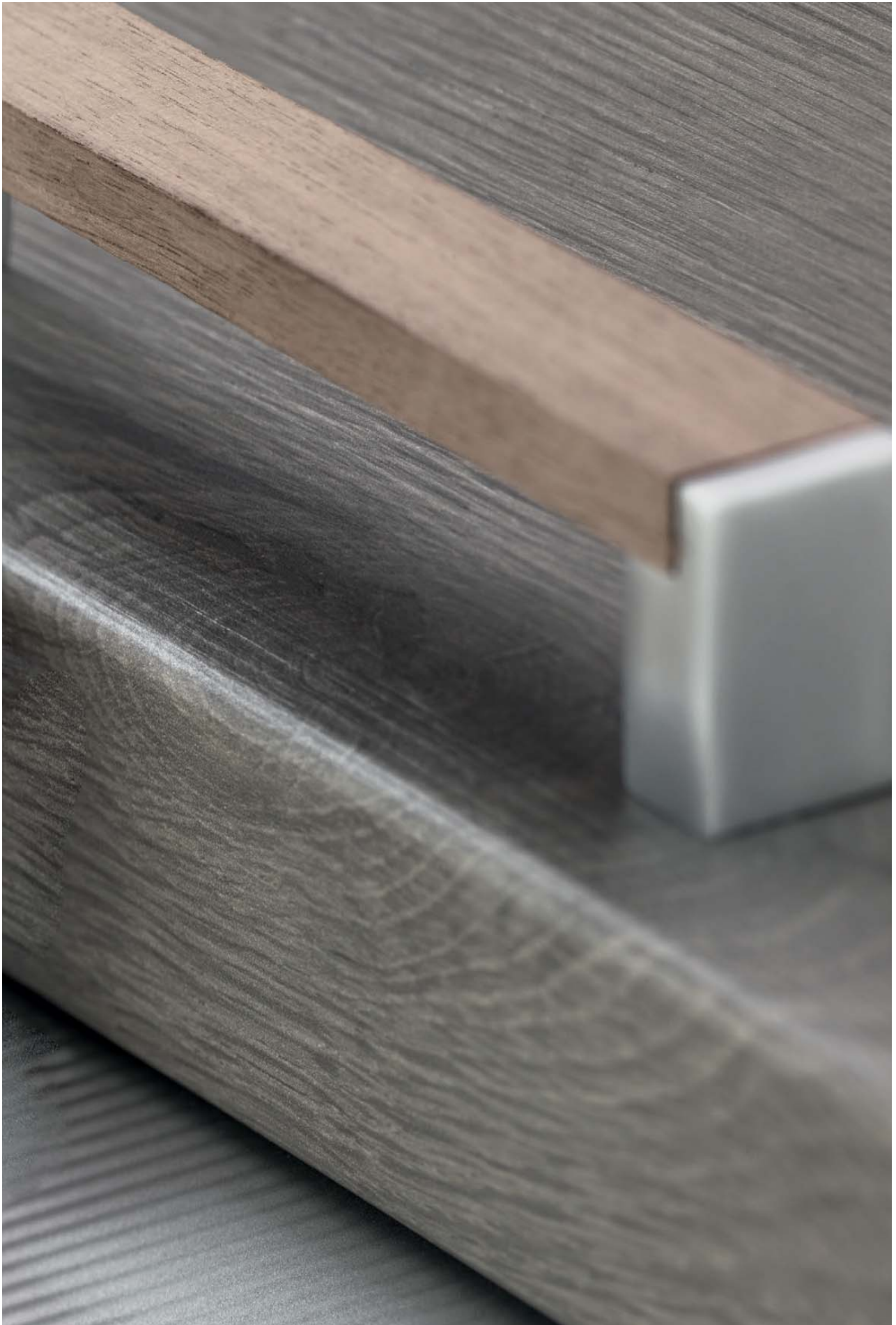

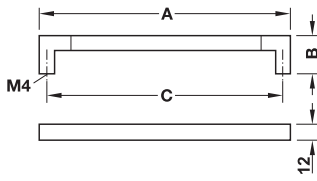

- Material: Handle: Oak,
Base: Zinc alloy
- Finish: Handle: Lacquered,
Base: Matt chrome plated
- Version: Pre-mounted base
- วัสดุ: มือจับ: ไม้โอ๊ค
ฐาน: ซิงค์อัลลอยด์
- สี: มือจับ: สีแลคเกอร์
ฐาน: โครมด้าน
- รูปแบบ: ติดฐานก่อน

Dim. A mm ขนาด A มม.	Dim. B mm ขนาด B มม.	Dim. C mm ขนาด C มม.	Cat. No. รหัสสินค้า
140	35	128	194.60.442
204	35	192	194.60.444
236	35	224	194.60.445

Packing: 1 or 10 pcs.
ขนาดบรรจุ: 1 หรือ 10 ชิ้น

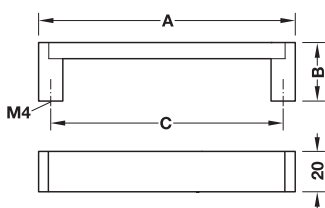

- Material: Handle: Walnut grip, Oak grip, Beech grip
Base: Zinc alloy
- Finish: Handle: Unfinished,
Base: Matt chrome plated
- Version: Separate base
- วัสดุ: มือจับ: ไม้วอลนัท, ไม้โอ๊ค, ไม้บีช
ฐาน: ซิงค์อัลลอยด์
- สี: มือจับ: ไม่มีสี
ฐาน: โครมด้าน
- รูปแบบ: แยกฐาน

Dim. A mm ขนาด A มม.	Dim. B mm ขนาด B มม.	Dim. C mm ขนาด C มม.	Cat. No. รหัสสินค้า
108	29	96	103.94.741
140	29	128	103.94.742
204	29	192	103.94.744
140	29	128	103.94.442
204	29	192	103.94.444
140	29	128	103.94.342
204	29	192	103.94.344

Packing: 1 or 10 pcs.
ขนาดบรรจุ: 1 หรือ 10 ชิ้น



The grip of the handle 194.01.304 is made of beech and coated with a black soft lacquer.

The surface provides a leather or rubber feel.

ด้ามจับของมือจับรหัส 194.01.304 ทำมาจากไม้บีชและเคลือบด้วยแลคเคลือบด้วยแลคเกอร์สีดำ
พื้นผิวให้ความรู้สึกคล้ายหนังสัตว์หรือยาง

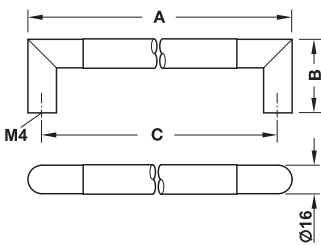

4

Material วัสดุ	Finish สี	Dim. A mm ขนาด A มม.	Dim. B mm ขนาด B มม.	Dim. C mm ขนาด C มม.	Cat. No. รหัสสินค้า
Walnut, zinc alloy base ไม้วอลนัท, ฐานซิงค์อัลลอยด์	Lacquered, base stainless steel coloured ไม้วอลนัทเคลือบแลคเกอร์, ฐานสีสแตนเลส	208	40	192	194.01.704
Black wood, zinc alloy base ไม้สีดำ, ฐานซิงค์อัลลอยด์	Lacquered, base stainless steel coloured ไม้สีดำเคลือบแลคเกอร์, ฐานสีสแตนเลส	208	40	192	194.01.304
Oak, zinc alloy base ไม้โอ๊ค, ฐานซิงค์อัลลอยด์	Lacquered, base stainless steel coloured ไม้โอ๊คเคลือบแลคเกอร์, ฐานสีสแตนเลส	208	40	192	194.01.404

Packing: 1 or 25 pcs.
ขนาดบรรจุ: 1 หรือ 25 ชิ้น

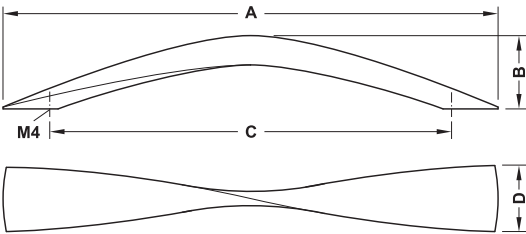

- Material: Walnut, Oak
- Finish: Unfinished
- วัสดุ: ไม้วอลนัท, ไม้โอ๊ค
- สี: ไม่มีสี

Dim. A mm ขนาด A มม.	Dim. B mm ขนาด B มม.	Dim. C mm ขนาด C มม.	Dim. D mm ขนาด D มม.	Cat. No. รหัสสินค้า
80	32	64	34	193.19.703
270	40	224	34	193.43.728
388	40	320	36	193.43.729
80	32	64	34	193.19.403
270	40	224	34	193.43.428
388	40	320	36	193.43.429

Packing: 1 or 25 pcs.
ขนาดบรรจุ: 1 หรือ 25 ชิ้น

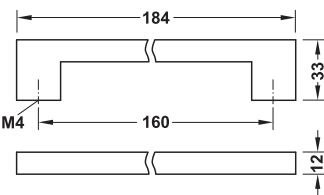

- Material: Oak
- วัสดุ: ไม้โอ๊ค

Finish สี	Cat. No. รหัสสินค้า
Unfinished ไม่มีสี	193.12.403

Packing: 1 or 25 pcs.
ขนาดบรรจุ: 1 หรือ 25 ชิ้น

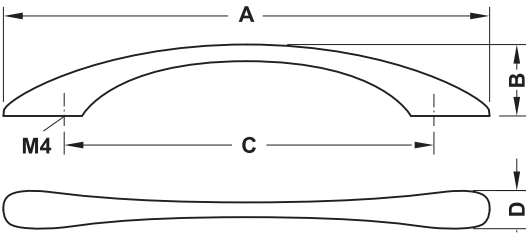

- Material: Walnut, Oak
- Finish: Unfinished
- วัสดุ: ไม้วอลนัท, ไม้โอ๊ค
- สี: ไม่มีสี

Dim. A mm ขนาด A มม.	Dim. B mm ขนาด B มม.	Dim. C mm ขนาด C มม.	Dim. D mm ขนาด D มม.	Cat. No. รหัสสินค้า
204	32	160	16	193.43.756
204	32	160	16	193.43.456

Packing: 1 or 25 pcs.
ขนาดบรรจุ: 1 หรือ 25 ชิ้น



- Finish: Unfinished
- สี: ไม่มีสี

Material วัสดุ	Cat. No. รหัสสินค้า
Beech ไม้บีช	193.34.342
Pine ไม้สน	193.34.042

Packing: 1 or 25 pcs.
ขนาดบรรจุ: 1 หรือ 25 ชิ้น

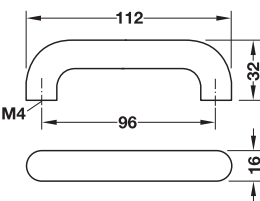

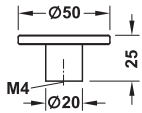

Material วัสดุ	Finish สี	Cat. No. รหัสสินค้า
Handle: Walnut, base: Zinc alloy มือจับ: ไม้วอลนัท, ฐาน: ซิงค์อัลลอยด์	Handle: Lacquered, base: Stainless steel coloured มือจับ: เคลือบแลคเกอร์, ฐาน: สีสแตนเลส	196.45.700
Handle: Oak, base: Zinc alloy มือจับ: ไม้โอ๊ค, ฐาน: ซิงค์อัลลอยด์	Handle: Lacquered, base: Stainless steel coloured มือจับ: เคลือบแลคเกอร์, ฐาน: สีสแตนเลส	196.45.400
Handle: Beech, base: Zinc alloy มือจับ: ไม้บีช, ฐาน: ซิงค์อัลลอยด์	Handle: Lacquered, base: Stainless steel coloured มือจับ: เคลือบแลคเกอร์, ฐาน: สีสแตนเลส	196.45.300

Packing: 1 or 25 pcs,
ขนาดบรรจุ: 1 หรือ 25 ชิ้น

We reserve the right to alter specifications without notice (HTH Design Furniture Handles Catalogue 2018).
บริษัทฯ ขอสงวนการเปลี่ยนแปลงรายละเอียดโดยไม่ได้มีการแจ้งล่วงหน้า (HTH ออกกรงเฟอร์นิเจอร์ 2561)



Coloured handles can be used to mark drawers and doors.
สีของมือจับทำให้รางลิ้นชักและประตูโดดเด่นได้

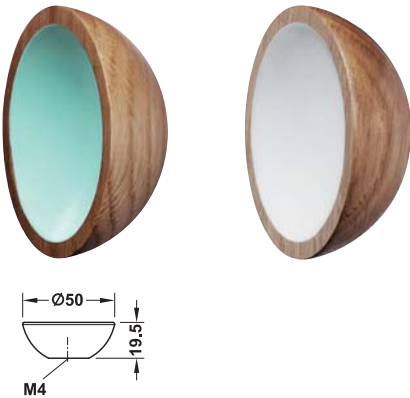

- Material: Oak, Beech
- วัสดุ: ไม้โอ๊ค, ไม้บีช

Material วัสดุ	Finish สี	Cat. No. รหัสสินค้า
Oak ไม้โอ๊ค	White lacquered สีขาวเคลือบแล็คเกอร์	196.45.711
	Turquoise colour lacquered สีเขียวชูนเคลือบแล็คเกอร์	196.45.811
Beech ไม้บีช	White lacquered สีขาวเคลือบแล็คเกอร์	196.45.710
	Turquoise colour lacquered สีเขียวชูนเคลือบแล็คเกอร์	196.45.810

Packing: 1 or 25 pcs.
ขนาดบรรจุ: 1 หรือ 25 ชิ้น



The handles 196.45.720 and 196.45.721 can be lacquered
in any colour.
มือจับรหัส 196.45.720 และ 196.45.721 สามารถเคลือบแล็คเกอร์
ได้ทุกสี

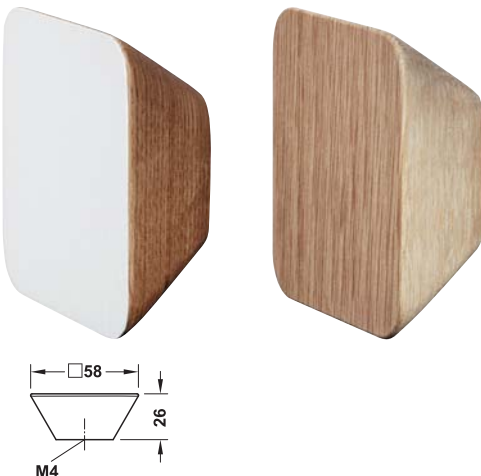

- Material: Oak, Beech
- Hole spacing: 16 mm
- วัสดุ: ไม้โอ๊ค, ไม้บีช
- ขนาดรูเจาะ: 16 มม.

Material วัสดุ	Finish สี	Cat. No. รหัสสินค้า
Oak ไม้โอ๊ค	White lacquered สีขาวเคลือบแล็คเกอร์	196.45.721
	Unfinished ไม่มีสี	196.45.421
Beech ไม้บีช	White lacquered สีขาวเคลือบแล็คเกอร์	196.45.720
	Unfinished ไม่มีสี	196.45.320

Packing: 1 or 25 pcs.
ขนาดบรรจุ: 1 หรือ 25 ชิ้น