

TRADITIONAL STYLE





# TRADITIONAL STYLE

สไตล์เทรดดิชั่นแนล

3

3

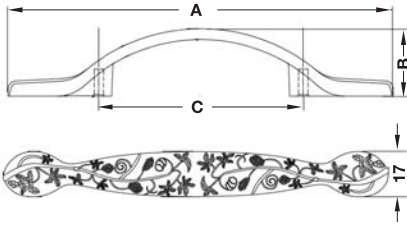

- Material: Zinc alloy
- Finish: Antique brass
- วัสดุ: ซิงค์อัลลอยด์
- สี: สีทองเหลืองรมดำ

Dim. A mm ขนาด A มม.	Dim. B mm ขนาด B มม.	Dim. C mm ขนาด C มม.	Cat. No. รหัสสินค้า
144	24	76	122.07.121

Packing: 1 pc.  
ขนาดบรรจุ: 1 ชิ้น

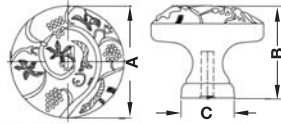

- Material: Zinc alloy
- Finish: Antique brass
- วัสดุ: ซิงค์อัลลอยด์
- สี: สีทองเหลืองรมดำ

Dim. A mm ขนาด A มม.	Dim. B mm ขนาด B มม.	Dim. C mm ขนาด C มม.	Cat. No. รหัสสินค้า
32	26	15	122.07.120

Packing: 1 pc.  
ขนาดบรรจุ: 1 ชิ้น

3

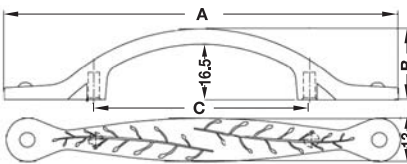

- Material: Zinc alloy
- Finish: Antique brass
- วัสดุ: ซิงค์อัลลอยด์
- สี: สีทองเหลืองรมดำ

Dim. A mm ขนาด A มม.	Dim. B mm ขนาด B มม.	Dim. C mm ขนาด C มม.	Cat. No. รหัสสินค้า
117	24	64	122.07.131

Packing: 1 pc.  
ขนาดบรรจุ: 1 ชิ้น

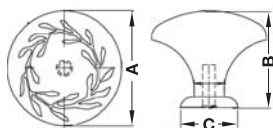

- Material: Zinc alloy
- Finish: Antique brass
- วัสดุ: ซิงค์อัลลอยด์
- สี: สีทองเหลืองรมดำ

Dim. A mm ขนาด A มม.	Dim. B mm ขนาด B มม.	Dim. C mm ขนาด C มม.	Cat. No. รหัสสินค้า
32	27	15	122.07.130

Packing: 1 pc.  
ขนาดบรรจุ: 1 ชิ้น

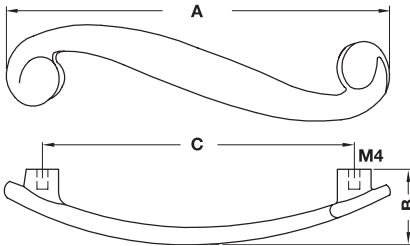

- Material: Zinc alloy
- Finish: Antique brass
- วัสดุ: ซิงค์อัลลอยด์
- สี: สีทองเหลืองรมดำ

Dim. A mm ขนาด A มม.	Dim. B mm ขนาด B มม.	Dim. C mm ขนาด C มม.	Cat. No. รหัสสินค้า
117	23	96	115.70.114

Packing: 1 pc.  
ขนาดบรรจุ: 1 ชิ้น

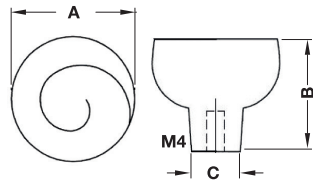

- Material: Zinc alloy
- Finish: Antique brass
- วัสดุ: ซิงค์อัลลอยด์
- สี: สีทองเหลืองรมดำ

Dim. A mm ขนาด A มม.	Dim. B mm ขนาด B มม.	Dim. C mm ขนาด C มม.	Cat. No. รหัสสินค้า
29	25	12	115.70.151

Packing: 1 pc.  
ขนาดบรรจุ: 1 ชิ้น

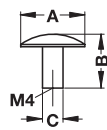

- Material: Zinc alloy
- Finish: Ancient brass
- วัสดุ: ซิงค์อัลลอยด์
- สี: สีทองเหลืองรมดำแบบไม่ขัด

Dim. A mm ขนาด A มม.	Dim. B mm ขนาด B มม.	Dim. C mm ขนาด C มม.	Cat. No. รหัสสินค้า
36	25	9	122.31.100

Packing: 1 or 100 pcs.  
ขนาดบรรจุ: 1 หรือ 100 ชิ้น

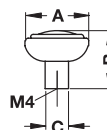

- Material: Zinc alloy
- Finish: Ancient brass
- วัสดุ: ซิงค์อัลลอยด์
- สี: สีทองเหลืองรมดำแบบไม่ขัด

Dim. A mm ขนาด A มม.	Dim. B mm ขนาด B มม.	Dim. C mm ขนาด C มม.	Cat. No. รหัสสินค้า
34	25	9	122.30.100

Packing: 1 or 25 pcs.  
ขนาดบรรจุ: 1 หรือ 25 ชิ้น

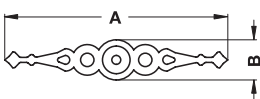
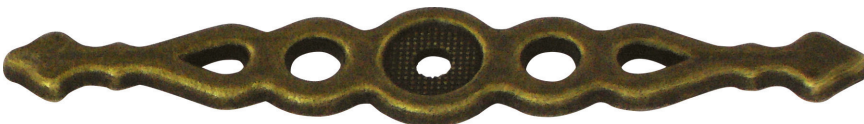

- Material: Zinc alloy
- Finish: Antique brass
- วัสดุ: ซิงค์อัลลอยด์
- สี: สีทองเหลืองรมดำ

Dim. A mm ขนาด A มม.	Dim. B mm ขนาด B มม.	Cat. No. รหัสสินค้า
100	18	122.30.150

Packing: 1 or 50 pcs.  
ขนาดบรรจุ: 1 หรือ 50 ชิ้น

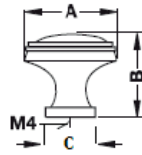

- Material: Porcelain, zinc alloy base
- Finish: White with flower print, base antique tin plated
- วัสดุ: เซรามิค, ฐานซิงค์อัลลอยด์
- สี: สีขาวพิมพ์ลายดอกไม้, ฐาน สีตีบุกรมดำ

Dim. A mm ขนาด A มม.	Dim. B mm ขนาด B มม.	Dim. C mm ขนาด C มม.	Cat. No. รหัสสินค้า
33	23	20	121.26.170

Packing: 1 pc.  
ขนาดบรรจุ: 1 ชิ้น

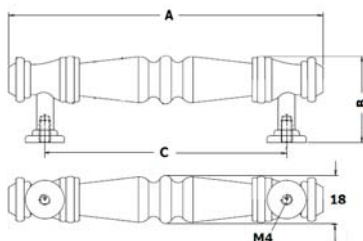

- Material: Porcelain, zinc alloy base
- Finish: White with flower print, base antique tin plated
- วัสดุ: เซรามิค, ฐานซิงค์อัลลอยด์
- สี: สีขาวพิมพ์ลายดอกไม้, ฐาน สีตีบุกรมดำ

Dim. A mm ขนาด A มม.	Dim. B mm ขนาด B มม.	Dim. C mm ขนาด C มม.	Cat. No. รหัสสินค้า
113	31	87	121.26.161

Packing: 1 pc.  
ขนาดบรรจุ: 1 ชิ้น

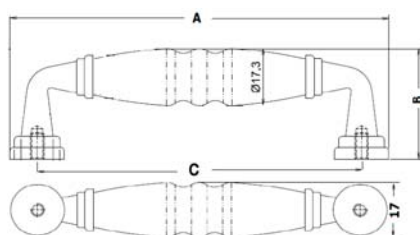

- Material: Porcelain, zinc alloy base
- Finish: White with flower print, base antique tin plated
- วัสดุ: เซรามิค, ฐานซิงค์อัลลอยด์
- สี: สีขาวพิมพ์ลายดอกไม้, ฐาน สีตีบุกรมดำ

Dim. A mm ขนาด A มม.	Dim. B mm ขนาด B มม.	Dim. C mm ขนาด C มม.	Cat. No. รหัสสินค้า
112	33	96	121.26.171

Packing: 1 pc.  
ขนาดบรรจุ: 1 ชิ้น

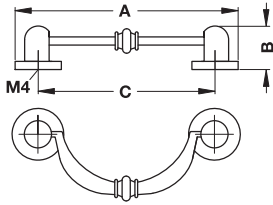

- Material: Zinc alloy
- Finish: Antique brass
- วัสดุ: ชิงค์อัลลอยด์
- สี: สีสทองเหลืองรมดำ

Dim. A mm ขนาด A มม.	Dim. B mm ขนาด B มม.	Dim. C mm ขนาด C มม.	Cat. No. รหัสสินค้า
82	16	64	123.32.510

Packing: 1 or 50 pcs.  
ขนาดบรรจุ: 1 หรือ 50 ชิ้น

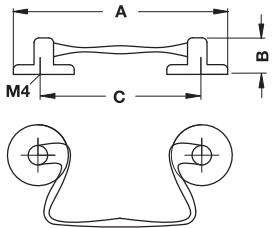

- Material: Zinc alloy
- Finish: Antique brass
- วัสดุ: ชิงค์อัลลอยด์
- สี: สีสทองเหลืองรมดำ

Dim. A mm ขนาด A มม.	Dim. B mm ขนาด B มม.	Dim. C mm ขนาด C มม.	Cat. No. รหัสสินค้า
81	34	64	123.76.501
118	40	96	123.76.502

Packing: 1 or 50 pcs.  
ขนาดบรรจุ: 1 หรือ 50 ชิ้น

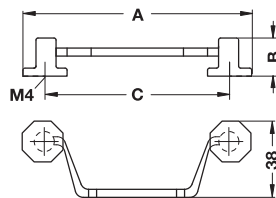

- Material: Zinc alloy
- วัสดุ: ชิงค์อัลลอยด์



Finish สี	Dim. A mm ขนาด A มม.	Dim. B mm ขนาด B มม.	Dim. C mm ขนาด C มม.	Cat. No. รหัสสินค้า
Antique brass สีทองเหลืองรมดำ	114	19	92	123.77.500
Silver plated coloured สีเงิน	114	19	92	123.77.900

Packing: 1 or 25 pcs.  
ขนาดบรรจุ: 1 หรือ 25 ชิ้น

We reserve the right to alter specifications without notice (HTH Design Furniture Handles Catalogue 2018). บริษัทฯ ขอสงวนสิทธิ์ในการเปลี่ยนแปลงรายละเอียดโดยไม่มีการแจ้งล่วงหน้า (HTH ออกการพิมพ์ครั้งที่ 2561)

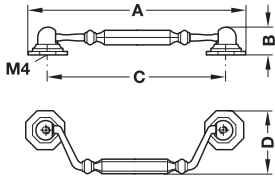
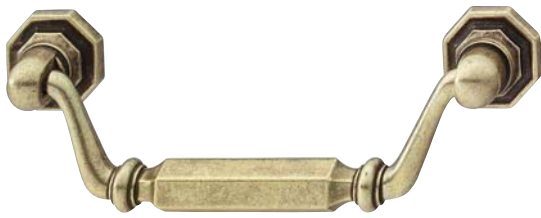

- Material: Zinc alloy
- Finish: Bronzed and brushed
- วัสดุ: ชิงค์อัลลอยด์
- สี: สีบรอนซ์ขัดด้าน

Dim. A mm ขนาด A มม.	Dim. B mm ขนาด B มม.	Dim. C mm ขนาด C มม.	Dim. D mm ขนาด D มม.	Cat. No. รหัสสินค้า
117	16	96	36	121.61.125

Packing: 1 or 25 pcs.  
ขนาดบรรจุ: 1 หรือ 25 ชิ้น

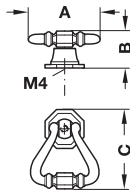

- Material: Zinc alloy
- Finish: Bronzed and brushed
- วัสดุ: ชิงค์อัลลอยด์
- สี: สีบรอนซ์ขัดด้าน

Dim. A mm ขนาด A มม.	Dim. B mm ขนาด B มม.	Dim. C mm ขนาด C มม.	Cat. No. รหัสสินค้า
37	19	43	121.62.104

Packing: 1 or 25 pcs.  
ขนาดบรรจุ: 1 หรือ 25 ชิ้น

3

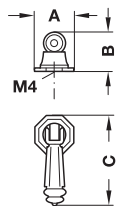

- Material: Zinc alloy
- Finish: Bronzed and brushed
- วัสดุ: ชิงค์อัลลอยด์
- สี: สีบรอนซ์ขัดด้าน

Dim. A mm ขนาด A มม.	Dim. B mm ขนาด B มม.	Dim. C mm ขนาด C มม.	Cat. No. รหัสสินค้า
21	19	52	121.62.159

Packing: 1 or 25 pcs.  
ขนาดบรรจุ: 1 หรือ 25 ชิ้น

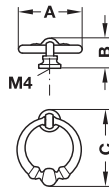

- Material: Zinc alloy
- Finish: Bronzed and brushed
- วัสดุ: ซิงค์อัลลอยด์
- สี: สีบรอนซ์ขัดด้าน

Dim. A mm ขนาด A มม.	Dim. B mm ขนาด B มม.	Dim. C mm ขนาด C มม.	Cat. No. รหัสสินค้า
35	15	39	121.05.118

Packing: 1 or 25 pcs.  
ขนาดบรรจุ: 1 หรือ 25 ชิ้น

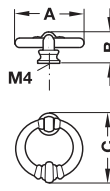

- Material: Zinc alloy
- Finish: Bronzed and brushed
- วัสดุ: ซิงค์อัลลอยด์
- สี: สีบรอนซ์ขัดด้าน

Dim. A mm ขนาด A มม.	Dim. B mm ขนาด B มม.	Dim. C mm ขนาด C มม.	Cat. No. รหัสสินค้า
35	16	38	121.19.103

Packing: 1 or 25 pcs.  
ขนาดบรรจุ: 1 หรือ 25 ชิ้น

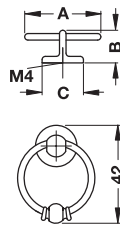

- Material: Zinc alloy
- Finish: Brass burnished
- วัสดุ: ซิงค์อัลลอยด์
- สี: สีทองเหลืองเงา

Dim. A mm ขนาด A มม.	Dim. B mm ขนาด B มม.	Dim. C mm ขนาด C มม.	Cat. No. รหัสสินค้า
35	15	19	122.28.100

Packing: 1 or 25 pcs.  
ขนาดบรรจุ: 1 หรือ 25 ชิ้น

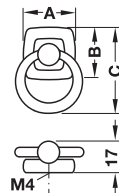

- Material: Zinc alloy
- Finish: Antique brass
- วัสดุ: ซิงค์อัลลอยด์
- สี: สีทองเหลืองรมดำ

Dim. A mm ขนาด A มม.	Dim. B mm ขนาด B มม.	Dim. C mm ขนาด C มม.	Cat. No. รหัสสินค้า
36	36	51	123.92.100

Packing: 1 or 25 pcs.  
ขนาดบรรจุ: 1 หรือ 25 ชิ้น



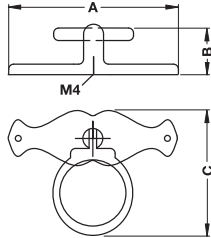

- Material: Zinc alloy
- Finish: Antique brass
- วัสดุ: ซิงค์อัลลอยด์
- สี: สีทองเหลืองรมดำ

Dim. A mm ขนาด A มม.	Dim. B mm ขนาด B มม.	Dim. C mm ขนาด C มม.	Cat. No. รหัสสินค้า
68	20	46	123.75.510

Packing: 1 or 50 pcs.  
ขนาดบรรจุ: 1 หรือ 50 ชิ้น

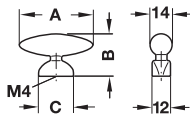

- Material: Zinc alloy
- Finish: Antique tin plated
- วัสดุ: ซิงค์อัลลอยด์
- สี: สีตีบุกรมดำ

Dim. A mm ขนาด A มม.	Dim. B mm ขนาด B มม.	Dim. C mm ขนาด C มม.	Cat. No. รหัสสินค้า
70	32	22	118.85.950

Packing: 1 or 25 pcs.  
ขนาดบรรจุ: 1 หรือ 25 ชิ้น

3

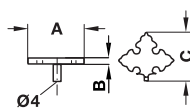

- Material: Zinc alloy
- Finish: Antique tin plated
- วัสดุ: ซิงค์อัลลอยด์
- สี: สีตีบุกรมดำ

Dim. A mm ขนาด A มม.	Dim. B mm ขนาด B มม.	Dim. C mm ขนาด C มม.	Cat. No. รหัสสินค้า
49	3	47	132.99.900

Packing: 1 or 25 pcs.  
ขนาดบรรจุ: 1 หรือ 25 ชิ้น

We reserve the right to alter specifications without notice (HTH Design Furniture Handles Catalogue 2018).  
บริษัทฯ ขอสงวนสิทธิ์เปลี่ยนแปลงรายละเอียดโดยไม่มีการแจ้งล่วงหน้า (HTH ออกจนเฟอร์นิเจอร์ 2561)

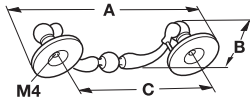

- Material: Zinc alloy
- Finish: Rustic brass
- วัสดุ: ชิงค์อัลลอยด์
- สี: สีสทองเหลืองสนิม

Dim. A mm ขนาด A มม.	Dim. B mm ขนาด B มม.	Dim. C mm ขนาด C มม.	Cat. No. รหัสสินค้า
90	34	64	125.00.101
130	52	96	125.00.102

Packing: 1 or 25 pcs.  
ขนาดบรรจุ: 1 หรือ 25 ชิ้น

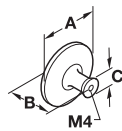

- Material: Zinc alloy
- Finish: Rustic brass
- วัสดุ: ชิงค์อัลลอยด์
- สี: สีสทองเหลืองสนิม

Dim. A mm ขนาด A มม.	Dim. B mm ขนาด B มม.	Dim. C mm ขนาด C มม.	Cat. No. รหัสสินค้า
27	25	12	125.03.101
32	26	12	125.03.102

Packing: 1 or 25 pcs.  
ขนาดบรรจุ: 1 หรือ 25 ชิ้น

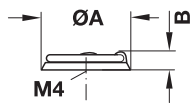

- Material: Brass
- Finish: Bronzed and brushed
- วัสดุ: ทองเหลือง
- สี: สีสีรอนซ์ขัดด้าน

Dim. A mm ขนาด A มม.	Dim. B mm ขนาด B มม.	Cat. No. รหัสสินค้า
37	9	125.71.102

Packing: 1 or 100 pcs.  
ขนาดบรรจุ: 1 หรือ 100 ชิ้น

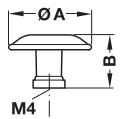

- Material: Brass
- Finish: Bronzed and brushed
- วัสดุ: ทองเหลือง
- สี: สีสีรอนซ์ขัดด้าน

Dim. A mm ขนาด A มม.	Dim. B mm ขนาด B มม.	Cat. No. รหัสสินค้า
26	19	125.73.102
31	21	125.73.103

Packing: 1 or 50 pcs.  
ขนาดบรรจุ: 1 หรือ 50 ชิ้น



3

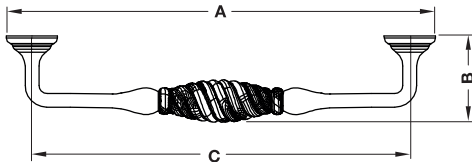

- Material: Zinc alloy
- วัสดุ: ซิงค์อัลลอยด์

Finish สี	Dim. A mm ขนาด A มม.	Dim. B mm ขนาด B มม.	Dim. C mm ขนาด C มม.	Cat. No. รหัสสินค้า
Antique iron สีเหล็กกรมดำ	182	36	160	101.50.010
Antique brass สีทองเหลืองรมดำ	182	36	160	101.50.011
Nickel plated black สีดำนิกเกิ้ล	182	36	160	101.50.012
Antique copper สีทองแดงรมดำ	182	36	160	101.50.013
Black matt สีดำด้าน	182	36	160	101.50.014

Packing: 1 pc.  
ขนาดบรรจุ: 1 ชิ้น

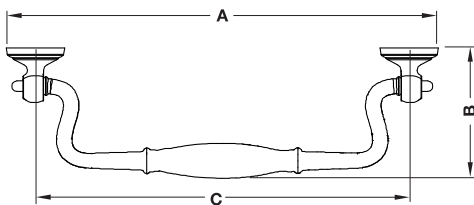

- Material: Zinc alloy
- วัสดุ: ซิงค์อัลลอยด์

Finish สี	Dim. A mm ขนาด A มม.	Dim. B mm ขนาด B มม.	Dim. C mm ขนาด C มม.	Cat. No. รหัสสินค้า
Antique iron สีเทลิกรมดำ	183	54	160	101.50.020
Antique brass สีทองเหลืองรมดำ	183	54	160	101.50.021
Nickel plated black สีดำนิกเกิล	183	54	160	101.50.022
Antique copper สีทองแดงรมดำ	183	54	160	101.50.023
Black matt สีดำด้าน	183	54	160	101.50.024

Packing: 1 pc.  
ขนาดบรรจุ: 1 ชิ้น

We reserve the right to alter specifications without notice (HTH Design Furniture Handles Catalogue 2018 - IPI).  
บริษัทฯ ขอสงวนการเปลี่ยนแปลงรายละเอียดโดยไม่ได้มีการแจ้งล่วงหน้า (HTH ออกกรงเฟอ์นเจอร์ 2561 - IPI)

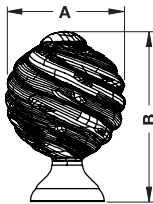

- Material: Zinc alloy
- วัสดุ: ซิงค์อัลลอยด์

Finish สี	Dim. A mm ขนาด A มม.	Dim. B mm ขนาด B มม.	Cat. No. รหัสสินค้า
Antique iron สีเหล็กกรมดำ	29	42	119.20.400
Antique brass สีทองเหลืองกรมดำ	29	42	119.20.401
Nickel plated black สีดำนิกเกิล	29	42	119.20.402
Antique copper สีทองแดงกรมดำ	29	42	119.20.403
Black matt สีดำด้าน	29	42	119.20.404

Packing: 1 pc.  
ขนาดบรรจุ: 1 ชิ้น

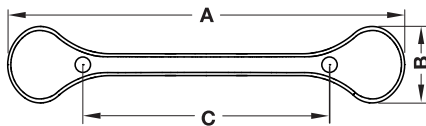

- Material: Zinc alloy
- วัสดุ: อลูมิเนียมเคลือบสังกะสี

Finish สี	Dim. A mm ขนาด A มม.	Dim. B mm ขนาด B มม.	Dim. C mm ขนาด C มม.	Cat. No. รหัสสินค้า
Antique iron สีเหล็กกรมดำ	154	30	96	101.50.030
	201	31	128	101.50.035
Antique brass สีทองเหลืองกรมดำ	154	30	96	101.50.031
	201	31	128	101.50.036
Nickel plated black สีดำนิกเกิล	154	30	96	101.50.032
	201	31	128	101.50.037
Antique copper สีทองแดงกรมดำ	154	30	96	101.50.033
	201	31	128	101.50.038
Black matt สีดำด้าน	154	30	96	101.50.034
	201	31	128	101.50.039

Packing: 1 pc.  
ขนาดบรรจุ: 1 ชิ้น

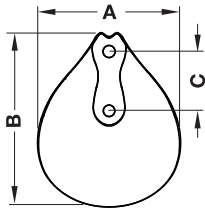

- Material: Zinc alloy
- วัสดุ: ซิงค์อัลลอยด์

Finish สี	Dim. A mm ขนาด A มม.	Dim. B mm ขนาด B มม.	Dim. C mm ขนาด C มม.	Cat. No. รหัสสินค้า
Antique iron สีเหล็กกรมดำ	37.6	44.8	15.6	119.20.410
Antique brass สีทองเหลืองรมดำ	37.6	44.8	15.6	119.20.411
Nickel plated black สีดำนิกเกิ้ล	37.6	44.8	15.6	119.20.412
Antique copper สีทองแดงรมดำ	37.6	44.8	15.6	119.20.413
Black matt สีดำด้าน	37.6	44.8	15.6	119.20.414

Packing: 1 pc.  
ขนาดบรรจุ: 1 ชิ้น

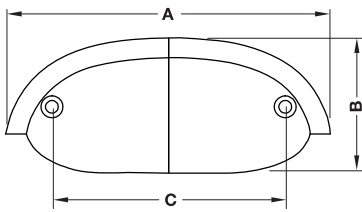

We reserve the right to alter specifications without notice (HTH Design Furniture Handles Catalogue 2018 - IPI).  
 บริษัทฯ ขอสงวนการเปลี่ยนแปลงรายละเอียดโดยไม่ได้มีการแจ้งล่วงหน้า (HTH ออกการแพ็คเกจเจอร์ 2561 - IPI)

- Material: Zinc alloy
- วัสดุ: ซิงค์อัลลอยด์

Finish สี	Dim. A mm ขนาด A มม.	Dim. B mm ขนาด B มม.	Dim. C mm ขนาด C มม.	Cat. No. รหัสสินค้า
Antique iron สีเหล็กกรมดำ	87	37	64	101.50.060
Antique brass สีทองเหลืองรมดำ	87	37	64	101.50.061
Nickel plated black สีดำนิกเกิ้ล	87	37	64	101.50.062
Antique copper สีทองแดงรมดำ	87	37	64	101.50.063
Black matt สีดำด้าน	87	37	64	101.50.064

Packing: 1 pc.  
ขนาดบรรจุ: 1 ชิ้น



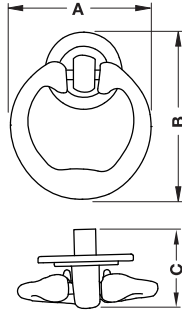

- Material: Zinc alloy
- วัสดุ: ซิงค์อัลลอยด์

Finish สี	Dim. A mm ขนาด A มม.	Dim. B mm ขนาด B มม.	Dim. C mm ขนาด C มม.	Cat. No. รหัสสินค้า
Antique iron สีเหล็กรมดำ	45	55	14	101.50.140
Antique brass สีทองเหลืองรมดำ	45	55	14	101.50.141
Nickel plated black สีดำนิกเกิล	45	55	14	101.50.143
Antique copper สีทองแดงรมดำ	45	55	14	101.50.142
Antique black สีดำด้านรมดำ	45	55	14	101.50.144

Packing: 1 pc.  
ขนาดบรรจุ: 1 ชิ้น

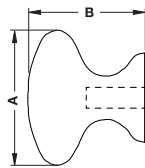

- Material: Zinc alloy
- วัสดุ: ซิงค์อัลลอยด์

Finish สี	Dim. A mm ขนาด A มม.	Dim. B mm ขนาด B มม.	Cat. No. รหัสสินค้า
Antique iron สีเหล็กรมดำ	23	20	119.20.433
Antique brass polished สีทองเหลืองรมดำเงา	23	20	119.20.431
Nickel plated black สีดำนิกเกิล	23	20	119.20.434
Antique copper สีทองแดงรมดำ	23	20	119.20.432
Antique black สีดำด้านรมดำ	23	20	119.20.430

Packing: 1 pc.  
ขนาดบรรจุ: 1 ชิ้น

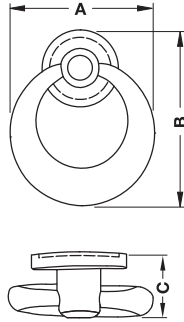

- Material: Zinc alloy
- วัสดุ: ซิงค์อัลลอยด์

Finish สี	Dim. A mm ขนาด A มม.	Dim. B mm ขนาด B มม.	Dim. C mm ขนาด C มม.	Cat. No. รหัสสินค้า
Antique iron สีเหล็กอมดำ	39	47	14	101.50.130
Antique brass สีทองเหลืองอมดำ	39	47	14	101.50.131
Nickel plated black สีดำนิกเกิ้ล	39	47	14	101.50.133
Antique copper สีทองแดงอมดำ	39	47	14	101.50.132
Antique black สีดำด้านอมดำ	39	47	14	101.50.134

Packing: 1 pc.  
ขนาดบรรจุ: 1 ชิ้น

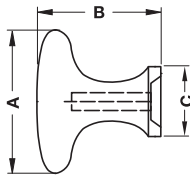

- Material: Zinc alloy
- วัสดุ: ซิงค์อัลลอยด์

Finish สี	Dim. A mm ขนาด A มม.	Dim. B mm ขนาด B มม.	Dim. C mm ขนาด C มม.	Cat. No. รหัสสินค้า
Antique iron สีเหล็กอมดำ	29	25	14	119.20.420
Antique brass สีทองเหลืองอมดำ	29	25	14	119.20.421
Nickel plated black สีดำนิกเกิ้ล	29	25	14	119.20.422
Antique copper สีทองแดงอมดำ	29	25	14	119.20.423
Antique black สีดำด้านอมดำ	29	25	14	119.20.424

Packing: 1 pc.  
ขนาดบรรจุ: 1 ชิ้น

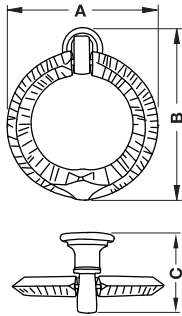

- Material: Zinc alloy
- วัสดุ: ซิงค์อัลลอยด์

Finish สี	Dim. A mm ขนาด A มม.	Dim. B mm ขนาด B มม.	Dim. C mm ขนาด C มม.	Cat. No. รหัสสินค้า
Antique iron สีเหล็กรมดำ	51	54	20	101.50.150
Antique brass สีทองเหลืองรมดำ	51	54	20	101.50.151
Nickel plated black สีดำนิกเกิ้ล	51	54	20	101.50.152
Antique copper สีทองแดงรมดำ	51	54	20	101.50.153
Antique black สีดำด้านรมดำ	51	54	20	101.50.154

Packing: 1 pc.  
ขนาดบรรจุ: 1 ชิ้น

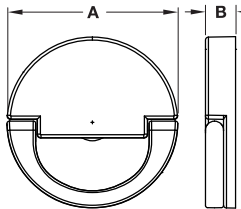

- Material: Zinc alloy
- วัสดุ: ซิงค์อัลลอยด์

Finish สี	Dim. A mm ขนาด A มม.	Dim. B mm ขนาด B มม.	Cat. No. รหัสสินค้า
Antique iron สีเหล็กกรมดำ	57	10	101.50.160
Antique black สีดำด้านรมดำ	57	10	101.50.161

Packing: 1 pc.  
ขนาดบรรจุ: 1 ชิ้น

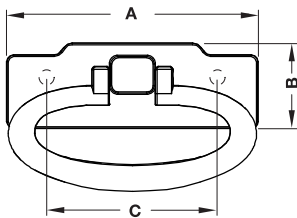

- Material: Zinc alloy
- วัสดุ: ซิงค์อัลลอยด์

Finish สี	Dim. A mm ขนาด A มม.	Dim. B mm ขนาด B มม.	Dim. C mm ขนาด C มม.	Cat. No. รหัสสินค้า
Antique iron สีเหล็กกรมดำ	93	32	64	101.50.165
Antique black สีดำด้านรมดำ	93	32	64	101.50.166

Packing: 1 pc.  
ขนาดบรรจุ: 1 ชิ้น

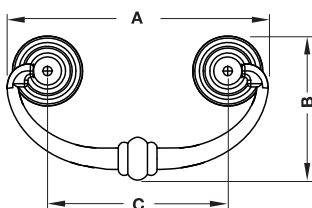

- Material: Zinc alloy
- วัสดุ: ซิงค์อัลลอยด์

Finish สี	Dim. A mm ขนาด A มม.	Dim. B mm ขนาด B มม.	Dim. C mm ขนาด C มม.	Cat. No. รหัสสินค้า
Antique black สีดำด้านรมดำ	82	46	57	101.50.082

Packing: 1 pc.  
ขนาดบรรจุ: 1 ชิ้น

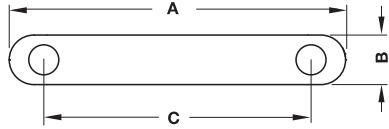

- Material: Zinc alloy
- วัสดุ: ซิงค์อัลลอยด์

Finish สี	Dim. A mm ขนาด A มม.	Dim. B mm ขนาด B มม.	Dim. C mm ขนาด C มม.	Cat. No. รหัสสินค้า
Antique black สีดำด้านรมดำ	129	19	96	101.50.084

Packing: 1 pc.  
ขนาดบรรจุ: 1 ชิ้น

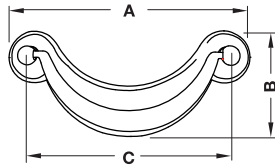

- Material: Zinc alloy
- วัสดุ: ซิงค์อัลลอยด์

Finish สี	Dim. A mm ขนาด A มม.	Dim. B mm ขนาด B มม.	Dim. C mm ขนาด C มม.	Cat. No. รหัสสินค้า
Antique brass	87	38	64	101.50.090
สีทองเหลืองรมดำ	122	53	96	101.50.091

Packing: 1 pc.  
ขนาดบรรจุ: 1 ชิ้น

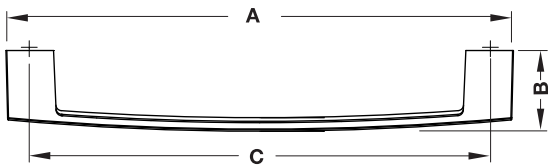

- Material: Zinc alloy
- วัสดุ: อลูมิเนียมชุบสังกะสี

Finish สี	Dim. A mm ขนาด A มม.	Dim. B mm ขนาด B มม.	Dim. C mm ขนาด C มม.	Cat. No. รหัสสินค้า
Antique iron สีเหล็กกรมดำ	176	28	160	101.50.000
	272	27	256	101.50.005
Nickel plated brushed สีนิกเกิลบัตด้าน	176	28	160	101.50.001
	272	27	256	101.50.006
Chrome plated polished สีโครมเงา	176	28	160	101.50.002
	272	27	256	101.50.007
Antique copper สีทองแดงกรมดำ	176	28	160	101.50.004
	272	27	256	101.50.610
Black matt สีดำด้าน	176	28	160	101.50.003
	272	27	256	101.50.008

Packing: 1 pc.  
ขนาดบรรจุ: 1 ชิ้น

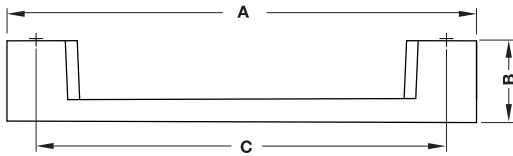

- Material: Zinc alloy
- วัสดุ: ซิงค์อัลลอยด์

Finish สี	Dim. A mm ขนาด A มม.	Dim. B mm ขนาด B มม.	Dim. C mm ขนาด C มม.	Cat. No. รหัสสินค้า
Antique iron สีเหล็กกรมดำ	110	20	96	101.50.040
	161	28	128	101.50.050
Nickel plated brushed สีนิกเกิลขัดด้าน	110	20	96	101.50.041
	161	28	128	101.50.051
Chrome plated polished สีโครมเงา	110	20	96	101.50.042
	161	28	128	101.50.052
Nickel plated black สีดำนิกเกิล	110	20	96	101.50.044
	161	28	128	101.50.054
Black matt สีดำด้าน	110	20	96	101.50.043
	161	28	128	101.50.053

Packing: 1 pc.  
ขนาดบรรจุ: 1 ชิ้น

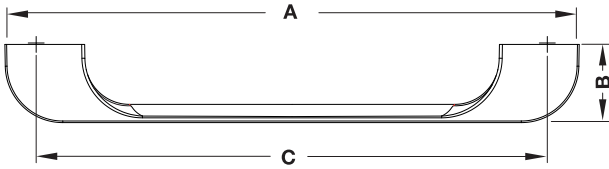

- Material: Zinc alloy
- วัสดุ: อลูมิเนียมชุบสังกะสี

Finish สี	Dim. A mm ขนาด A มม.	Dim. B mm ขนาด B มม.	Dim. C mm ขนาด C มม.	Cat. No. รหัสสินค้า
Nickel plated brushed สีนิกเกิลขัดด้าน	180	24	160	101.50.071
Chrome plated polished สีโครมเงา	180	24	160	101.50.072
Black matt สีดำด้าน	180	24	160	101.50.073

Packing: 1 pc.  
ขนาดบรรจุ: 1 ชิ้น





3

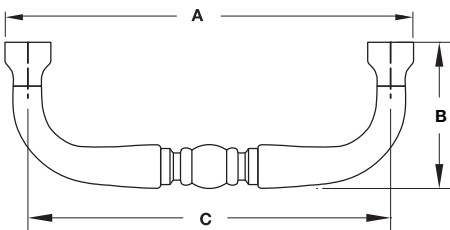

- Material: Zinc alloy
- วัสดุ: สังกะสีอัลลอยด์

Finish สี	Dim. A mm ขนาด A มม.	Dim. B mm ขนาด B มม.	Dim. C mm ขนาด C มม.	Cat. No. รหัสสินค้า
Antique iron สีเหล็กกรมดำ	84	30	76	101.50.184
Antique brass สีทองเหลืองรมดำ	84	30	76	101.50.183
Nickel plated black สีดำนิกเกิล	84	30	76	101.50.180
Antique copper สีทองแดงรมดำ	84	30	76	101.50.181
Antique black สีดำรมดำ	84	30	76	101.50.182

Packing: 1 pc.  
ขนาดบรรจุ: 1 ชิ้น

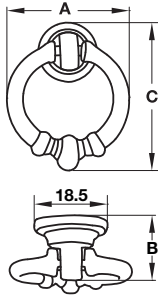

- Material: Zinc alloy
- วัสดุ: ซิงค์อัลลอยด์

Finish สี	Dim. A mm ขนาด A มม.	Dim. B mm ขนาด B มม.	Dim. C mm ขนาด C มม.	Cat. No. รหัสสินค้า
Antique iron สีเหล็กกรมดำ	35	16	45	101.50.171
Antique brass สีทองเหลืองรมดำ	35	16	45	101.50.172
Nickel plated black สีดำนิกเกิล	35	16	45	101.50.170
Antique copper สีทองแดงรมดำ	35	16	45	101.50.174
Antique black สีดำรมดำ	35	16	45	101.50.173

Packing: 1 pc.  
ขนาดบรรจุ: 1 ชิ้น

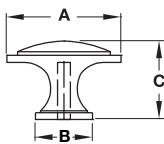

- Material: Zinc alloy
- วัสดุ: ซิงค์อัลลอยด์

Finish สี	Dim. A mm ขนาด A มม.	Dim. B mm ขนาด B มม.	Dim. C mm ขนาด C มม.	Cat. No. รหัสสินค้า
Antique iron สีเหล็กกรมดำ	32	16	22	119.20.440
Antique brass สีทองเหลืองรมดำ	32	16	22	119.20.441
Nickel plated black สีดำนิกเกิล	32	16	22	119.20.442
Antique copper สีทองแดงรมดำ	32	16	22	119.20.443
Antique black สีดำรมดำ	32	16	22	119.20.444
Nickel plated brushed สีนิกเกิลขัดด้าน	32	16	22	119.20.445

Packing: 1 pc.  
ขนาดบรรจุ: 1 ชิ้น

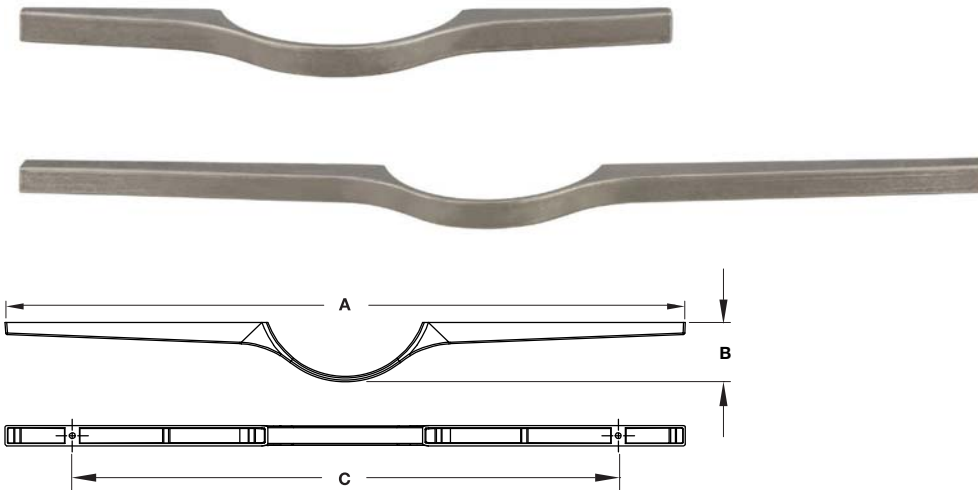

- Material: Zinc alloy
- วัสดุ: ซิงค์อัลลอยด์

Finish สี	Dim. A mm ขนาด A มม.	Dim. B mm ขนาด B มม.	Dim. C mm ขนาด C มม.	Cat. No. รหัสสินค้า
Antique pewter สีตะกั่วรมดำ	240	35	160	101.50.100
	440	35	320	101.50.101

Packing: 1 pc.  
ขนาดบรรจุ: 1 ชิ้น

3

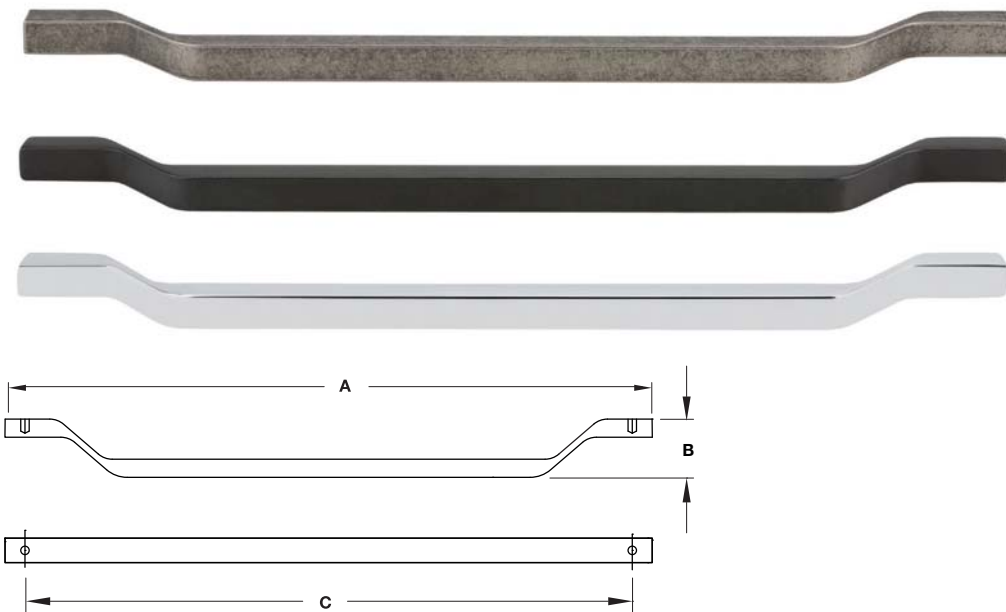

- Material: Zinc alloy
- วัสดุ: ซิงค์อัลลอยด์

Finish สี	Dim. A mm ขนาด A มม.	Dim. B mm ขนาด B มม.	Dim. C mm ขนาด C มม.	Cat. No. รหัสสินค้า
Antique pewter สีตะกั่วรมดำ	179	27	160	101.50.110
	307	27	288	101.50.113
Chrome plated polished สีโครมเงา	179	27	160	101.50.112
	307	27	288	101.50.115
Antique black สีดำรมดำ	179	27	160	101.50.111
	307	27	288	101.50.114

Packing: 1 pc.  
ขนาดบรรจุ: 1 ชิ้น

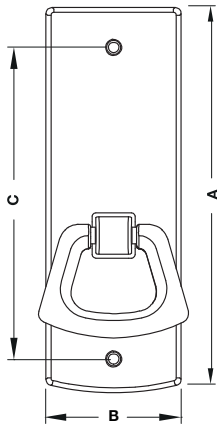

- Material: Zinc alloy
- วัสดุ: ซิงค์อัลลอยด์

Finish สี	Dim. A mm ขนาด A มม.	Dim. B mm ขนาด B มม.	Dim. C mm ขนาด C มม.	Cat. No. รหัสสินค้า
Black matt สีดำด้าน	92	35	64	101.50.081

Packing: 1 pc.  
ขนาดบรรจุ: 1 ชิ้น

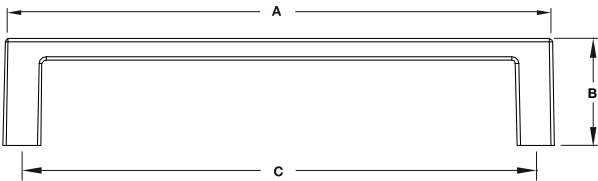

- Material: Zinc alloy
- วัสดุ: ซิงค์อัลลอยด์

Finish สี	Dim. A mm ขนาด A มม.	Dim. B mm ขนาด B มม.	Dim. C mm ขนาด C มม.	Cat. No. รหัสสินค้า
Brushed oil rubbed bronze สีน้ำมันน้ำตาล	136	26	128	101.50.120

Packing: 1 pc.  
ขนาดบรรจุ: 1 ชิ้น

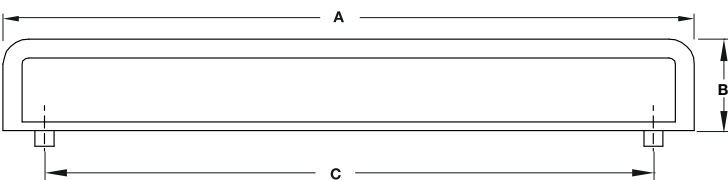

- Material: Zinc alloy
- วัสดุ: ซิงค์อัลลอยด์

Finish สี	Dim. A mm ขนาด A มม.	Dim. B mm ขนาด B มม.	Dim. C mm ขนาด C มม.	Cat. No. รหัสสินค้า
Black matt สีดำด้าน	218	29	192	101.50.083

Packing: 1 pc.  
ขนาดบรรจุ: 1 ชิ้น

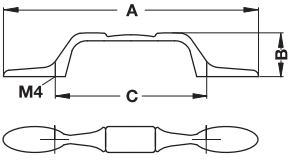

- Material: Zinc alloy
- Finish: Antique brass
- วัสดุ: ซิงค์อัลลอยด์
- สี: สีทองเหลืองรมดำ

Dim. A mm ขนาด A มม.	Dim. B mm ขนาด B มม.	Dim. C mm ขนาด C มม.	Cat. No. รหัสสินค้า
128	22	76	123.53.100

Packing: 1 or 50 pcs.  
ขนาดบรรจุ: 1 หรือ 50 ชิ้น

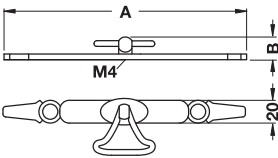

- Material: Zinc alloy
- Finish: Antique brass
- วัสดุ: ซิงค์อัลลอยด์
- สี: สีทองเหลืองรมดำ

Dim. A mm ขนาด A มม.	Dim. B mm ขนาด B มม.	Cat. No. รหัสสินค้า
128	5	123.52.100

Packing: 1 or 50 pcs.  
ขนาดบรรจุ: 1 หรือ 50 ชิ้น

3

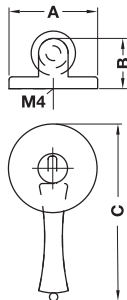

- Material: Zinc alloy
- Finish: Antique brass
- วัสดุ: ซิงค์อัลลอยด์
- สี: สีทองเหลืองรมดำ

Dim. A mm ขนาด A มม.	Dim. B mm ขนาด B มม.	Dim. C mm ขนาด C มม.	Cat. No. รหัสสินค้า
30	17	60	122.29.100

Packing: 1 or 50 pcs.  
ขนาดบรรจุ: 1 หรือ 50 ชิ้น

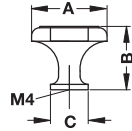

- Material: Zinc alloy
- Finish: Silver plated
- วัสดุ: ซิงค์อัลลอยด์
- สี: สีสเงิน

Dim. A mm ขนาด A มม.	Dim. B mm ขนาด B มม.	Dim. C mm ขนาด C มม.	Cat. No. รหัสสินค้า
28	24	14	135.81.950

Packing: 1 or 25 pcs.  
ขนาดบรรจุ: 1 หรือ 25 ชิ้น

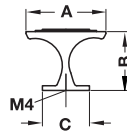

- Material: Zinc alloy
- วัสดุ: ซิงค์อัลลอยด์

Finish สี	Dim. A mm ขนาด A มม.	Dim. B mm ขนาด B มม.	Dim. C mm ขนาด C มม.	Cat. No. รหัสสินค้า
Antique brass สีทองเหลืองรมดำ	34	26	20	115.70.150
Antique iron สีเงินรมดำ	34	26	20	134.03.950

Packing: 1 or 25 pcs.  
ขนาดบรรจุ: 1 หรือ 25 ชิ้น

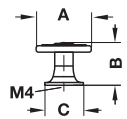

- Material: Zinc alloy
- วัสดุ: ซิงค์อัลลอยด์

Finish สี	Dim. A mm ขนาด A มม.	Dim. B mm ขนาด B มม.	Dim. C mm ขนาด C มม.	Cat. No. รหัสสินค้า
Bronzed and brushed สีบรอนซ์ขัดด้าน	30	23	21	134.33.111
Gold coloured polished สีทองเงา	30	23	21	134.33.817

Packing: 1 or 25 pcs.  
ขนาดบรรจุ: 1 หรือ 25 ชิ้น

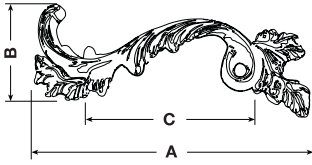

Left  
ซ้าย

- Material: Brass
- Finish: Antique brass
- วัสดุ: ทองเหลือง
- สี: สีทองเหลืองรมดำ

Dim. A mm ขนาด A มม.	Dim. B mm ขนาด B มม.	Dim. C mm ขนาด C มม.	Cat. No. รหัสสินค้า
111	38	64	120.08.120
137	47	96	120.08.121

Packing: 1 pc.  
ขนาดบรรจุ: 1 ชิ้น

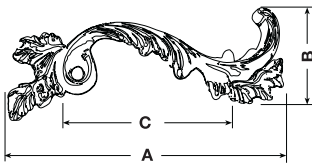

Right  
ขวา

- Material: Brass
- Finish: Antique brass
- วัสดุ: ทองเหลือง
- สี: สีทองเหลืองรมดำ

Dim. A mm ขนาด A มม.	Dim. B mm ขนาด B มม.	Dim. C mm ขนาด C มม.	Cat. No. รหัสสินค้า
111	38	64	120.08.130
137	47	96	120.08.131

Packing: 1 pc.  
ขนาดบรรจุ: 1 ชิ้น

3

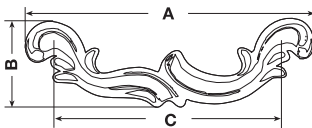

- Material: Brass
- Finish: Antique brass
- วัสดุ: ทองเหลือง
- สี: สีทองเหลืองรมดำ

Dim. A mm ขนาด A มม.	Dim. B mm ขนาด B มม.	Dim. C mm ขนาด C มม.	Cat. No. รหัสสินค้า
94	33	64	120.08.110
141	46	96	120.08.111

Packing: 1 pc.  
ขนาดบรรจุ: 1 ชิ้น



- Material: Brass
- วัสดุ: ทองเหลือง

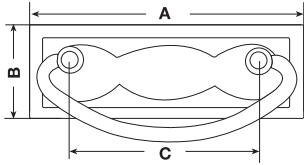

Finish สี	Dim. A mm ขนาด A มม.	Dim. B mm ขนาด B มม.	Dim. C mm ขนาด C มม.	Cat. No. รหัสสินค้า
Antique brass สีทองเหลืองรมดำ	96	42	64	122.89.151
Pewter สีตะกั่ว	96	42	64	122.89.950

Packing: 1 pc.  
ขนาดบรรจุ: 1 ชิ้น



- Material: Brass
- วัสดุ: ทองเหลือง

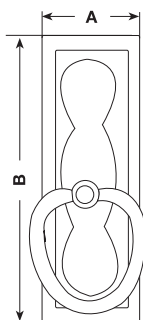

Finish สี	Dim. A mm ขนาด A มม.	Dim. B mm ขนาด B มม.	Cat. No. รหัสสินค้า
Antique brass สีทองเหลืองรมดำ	35	96	122.89.101
Pewter สีตะกั่ว	35	96	122.89.900

Packing: 1 pc.  
ขนาดบรรจุ: 1 ชิ้น



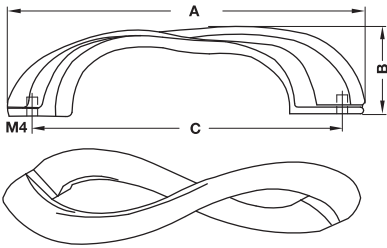

- Material: Zinc alloy
- Finish: Antique brass
- วัสดุ: ซิงค์อัลลอยด์
- สี: สีทองเหลืองรมดำ

Dim. A mm ขนาด A มม.	Dim. B mm ขนาด B มม.	Dim. C mm ขนาด C มม.	Cat. No. รหัสสินค้า
110	30	96	123.09.101
150	35	128	123.09.102

Packing: 1 pc.  
ขนาดบรรจุ: 1 ชิ้น

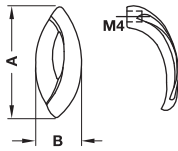

- Material: Zinc alloy
- Finish: Antique brass
- วัสดุ: ซิงค์อัลลอยด์
- สี: สีทองเหลืองรมดำ

Dim. A mm ขนาด A มม.	Dim. B mm ขนาด B มม.	Dim. C mm ขนาด C มม.	Cat. No. รหัสสินค้า
72	28	25	123.09.100

Packing: 1 pc.  
ขนาดบรรจุ: 1 ชิ้น

3

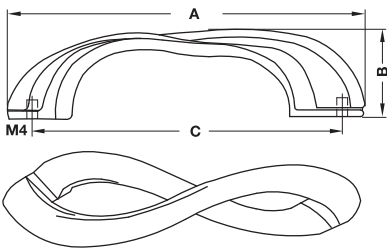

- Material: Zinc alloy
- Finish: Pewter
- วัสดุ: ซิงค์อัลลอยด์
- สี: สีตะกั่ว

Dim. A mm ขนาด A มม.	Dim. B mm ขนาด B มม.	Dim. C mm ขนาด C มม.	Cat. No. รหัสสินค้า
110	30	96	123.09.901
150	35	128	123.09.902

Packing: 1 pc.  
ขนาดบรรจุ: 1 ชิ้น

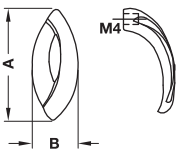

- Material: Zinc alloy
- Finish: Pewter
- วัสดุ: ซิงค์อัลลอยด์
- สี: สีตะกั่ว

Dim. A mm ขนาด A มม.	Dim. B mm ขนาด B มม.	Dim. C mm ขนาด C มม.	Cat. No. รหัสสินค้า
72	28	25	123.09.900

Packing: 1 pc.  
ขนาดบรรจุ: 1 ชิ้น

We reserve the right to alter specifications without notice (HTH Design Furniture Handles Catalogue 2018).  
บริษัทฯ ขอสงวนสิทธิ์เปลี่ยนแปลงรายละเอียดโดยไม่มีการแจ้งล่วงหน้า (HTH ออกจนหนังสือฉบับนี้ 2561)

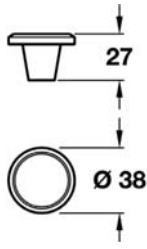

- Material: Zinc alloy
- Finish: Natural iron
- วัสดุ: ชิงค์อัลลอยด์
- สี: สีเหล็กธรรมชาติ

Dim. A mm ขนาด A มม.	Dim. B mm ขนาด B มม.	Cat. No. รหัสสินค้า
27	38	119.25.961

Packing: 1 pc.  
ขนาดบรรจุ: 1 ชิ้น

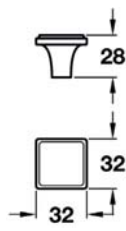

- Material: Steel
- Finish: Natural iron
- วัสดุ: เหล็ก
- สี: สีเหล็กธรรมชาติ

Dim. A mm ขนาด A มม.	Dim. B mm ขนาด B มม.	Dim. C mm ขนาด C มม.	Cat. No. รหัสสินค้า
28	32	32	119.25.940

Packing: 1 pc.  
ขนาดบรรจุ: 1 ชิ้น

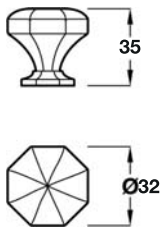

- Material: Steel
- Finish: Natural iron
- วัสดุ: เหล็ก
- สี: สีเหล็กธรรมชาติ

Dim. A mm ขนาด A มม.	Dim. B mm ขนาด B มม.	Cat. No. รหัสสินค้า
35	32	123.02.050

Packing: 1 pc.  
ขนาดบรรจุ: 1 ชิ้น

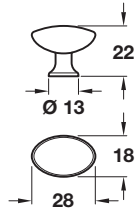

- Material: Zinc alloy
- วัสดุ: ซิงค์อัลลอยด์

Finish สี	Dim. A mm ขนาด A มม.	Dim. B mm ขนาด B มม.	Dim. C mm ขนาด C มม.	Cat. No. รหัสสินค้า
Chrome plated polished สีโครมเงา	22	18	28	133.09.210
Nickel satin สีนิกเกิ้ลด้าน	22	18	28	133.09.410
Copper brushed สีทองแดงด้าน	22	18	28	133.09.010

Packing: 1 pc.  
ขนาดบรรจุ: 1 ชิ้น

3

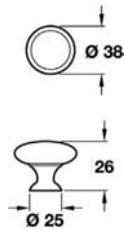

- Material: Zinc alloy
- วัสดุ: ซิงค์อัลลอยด์

Finish สี	Dim. A mm ขนาด A มม.	Dim. B mm ขนาด B มม.	Dim. C mm ขนาด C มม.	Cat. No. รหัสสินค้า
Chrome plated polished สีโครมเงา	38	26	25	134.39.210
Nikel brushed สีนิกเกิ้ลด้าน	38	26	25	134.39.020

Packing: 1 pc.  
ขนาดบรรจุ: 1 ชิ้น

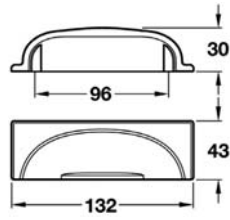

- Material: Steel
- Finish: Natural iron
- วัสดุ: เหล็ก
- สี: สีเหล็กธรรมชาติ

Dim. A mm ขนาด A มม.	Dim. B mm ขนาด B มม.	Dim. C mm ขนาด C มม.	Cat. No. รหัสสินค้า
30	96	132	151.00.935

Packing: 1 pc.  
ขนาดบรรจุ: 1 ชิ้น

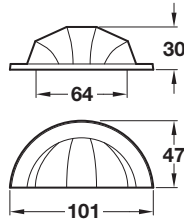

- Material: Steel
- Finish: Natural iron
- วัสดุ: เหล็ก
- สี: สีเหล็กธรรมชาติ

Dim. A mm ขนาด A มม.	Dim. B mm ขนาด B มม.	Dim. C mm ขนาด C มม.	Cat. No. รหัสสินค้า
30	64	101	123.02.020

Packing: 1 pc.  
ขนาดบรรจุ: 1 ชิ้น

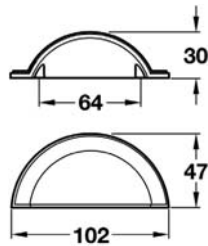

- Material: Steel
- Finish: Steel coloured
- วัสดุ: เหล็ก
- สี: สีเหล็ก

Dim. A mm ขนาด A มม.	Dim. B mm ขนาด B มม.	Dim. C mm ขนาด C มม.	Cat. No. รหัสสินค้า
30	64	102	151.00.924

Packing: 1 pc.  
ขนาดบรรจุ: 1 ชิ้น

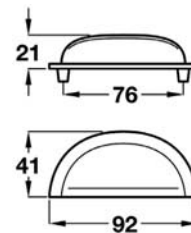

- Material: Zinc alloy
- วัสดุ: ซิงค์อัลลอยด์

Finish สี	Dim. A mm ขนาด A มม.	Dim. B mm ขนาด B มม.	Dim. C mm ขนาด C มม.	Cat. No. รหัสสินค้า
Chrome plated polished สีโครมเงา	76	41	92	166.11.204
Nikel brushed สีนิกเกิลด้าน	76	41	92	166.11.400

Packing: 1 pc.  
ขนาดบรรจุ: 1 ชิ้น

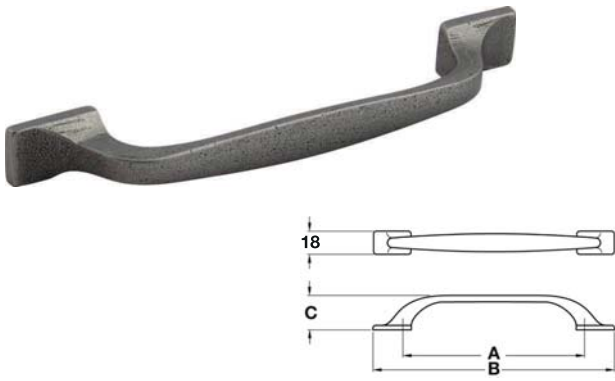

- Material: Steel
- Finish: Natural iron
- วัสดุ: เหล็ก
- สี: สีเหล็กธรรมชาติ

Dim. A mm ขนาด A มม.	Dim. B mm ขนาด B มม.	Dim. C mm ขนาด C มม.	Cat. No. รหัสสินค้า
128	169	30	119.29.055

Packing: 1 pc.  
ขนาดบรรจุ: 1 ชิ้น

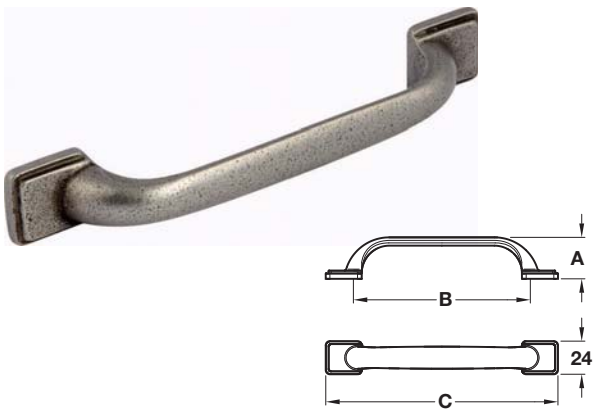

- Material: Steel
- Finish: Natural iron
- วัสดุ: เหล็ก
- สี: สีเหล็กธรรมชาติ

Dim. A mm ขนาด A มม.	Dim. B mm ขนาด B มม.	Dim. C mm ขนาด C มม.	Cat. No. รหัสสินค้า
28	128	168	121.75.945

Packing: 1 pc.  
ขนาดบรรจุ: 1 ชิ้น

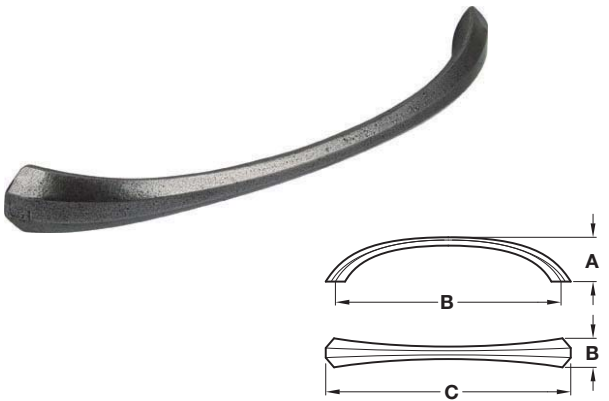

- Material: Steel
- Finish: Natural iron
- วัสดุ: เหล็ก
- สี: สีเหล็กธรรมชาติ

Dim. A mm ขนาด A มม.	Dim. B mm ขนาด B มม.	Dim. C mm ขนาด C มม.	Cat. No. รหัสสินค้า
28	128	141	123.02.002

Packing: 1 pc.  
ขนาดบรรจุ: 1 ชิ้น

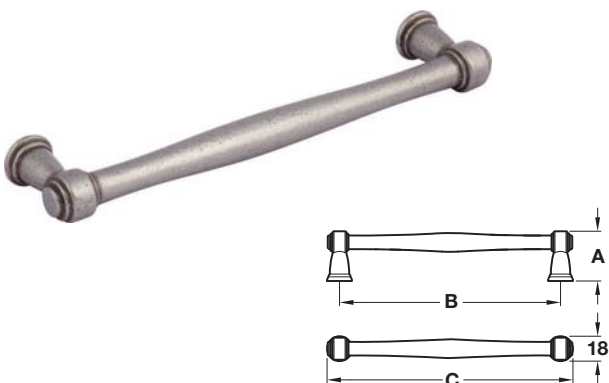

- Material: Steel
- Finish: Natural iron
- วัสดุ: เหล็ก
- สี: สีเหล็กธรรมชาติ

Dim. A mm ขนาด A มม.	Dim. B mm ขนาด B มม.	Dim. C mm ขนาด C มม.	Cat. No. รหัสสินค้า
35	160	180	120.66.956

Packing: 1 pc.  
ขนาดบรรจุ: 1 ชิ้น



- Material: Zinc alloy
- วัสดุ: ซิงค์อัลลอยด์

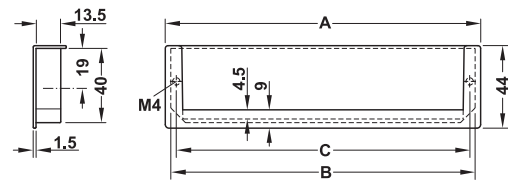

Finish สี	Dim. A mm ขนาด A มม.	Dim. B mm ขนาด B มม.	Dim. C mm ขนาด C มม.	Packing pcs ขนาดบรรจุ ชิ้น	Cat. No. รหัสสินค้า
Aluminium coloured สีอะลูมิเนียม	172	167	160	1 or 20 1 หรือ 20	151.47.900
Bronzed and brushed สีบรอนซ์ขัดด้าน	140	135	128	1 or 25 1 หรือ 25	151.49.980
Copper plated, bronzed and brushed สีทองแดงบรอนซ์ขัดด้าน	140	135	128	1 or 25 1 หรือ 25	151.49.981
Antique pewter สีตะกั่วรมดำ	140	135	128	1 or 25 1 หรือ 25	151.49.982

We reserve the right to alter specifications without notice (HTH Design Furniture Handles Catalogue 2018).  
บริษัทฯ ขอสงวนการเปลี่ยนแปลงรายละเอียดโดยไม่มีแจ้งล่วงหน้า (HTH อุปกรณ์เฟอร์นิเจอร์ 2561)

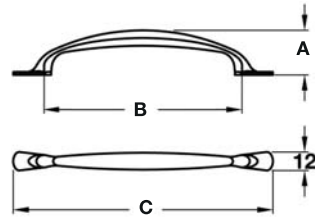

- Material: Zinc alloy
- Finish: Copper brushed
- วัสดุ: ชิงค้อัลลอยด์
- สี: สีทองแดงด้าน

Dim. A mm ขนาด A มม.	Dim. B mm ขนาด B มม.	Dim. C mm ขนาด C มม.	Cat. No. รหัสสินค้า
29	160	200	104.57.016

Packing: 1 pc.  
ขนาดบรรจุ: 1 ชิ้น

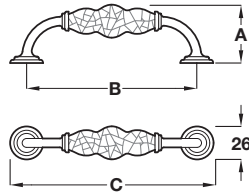

- Material: Steel
- Finish: Pewter white
- วัสดุ: เหล็ก
- สี: สีตะกั่วขาว

Dim. A mm ขนาด A มม.	Dim. B mm ขนาด B มม.	Dim. C mm ขนาด C มม.	Cat. No. รหัสสินค้า
42	128	153	121.75.932

Packing: 1 pc.  
ขนาดบรรจุ: 1 ชิ้น

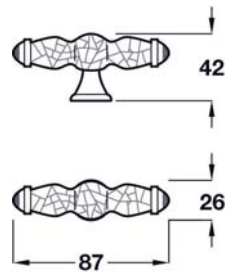

- Material: Steel
- Finish: Pewter White
- วัสดุ: เหล็ก
- สี: สีตะกั่วขาว

Dim. A mm ขนาด A มม.	Dim. B mm ขนาด B มม.	Dim. C mm ขนาด C มม.	Cat. No. รหัสสินค้า
42	26	87	121.75.931

Packing: 1 pc.  
ขนาดบรรจุ: 1 ชิ้น

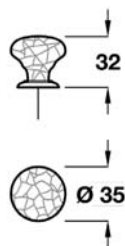

- Material: Steel
- Finish: Pewter White
- วัสดุ: เหล็ก
- สี: สีตะกั่วขาว

Dim. A mm ขนาด A มม.	Dim. B mm ขนาด B มม.	Cat. No. รหัสสินค้า
32	35	121.75.930

Packing: 1 pc.  
ขนาดบรรจุ: 1 ชิ้น

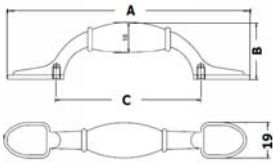

- Material: Porcelain, zinc alloy base
- Finish: White with flower print, base antique tin plated
- วัสดุ: เซรามิค, ฐานซิงค์อัลลอยด์
- สี: สีขาวพิมพ์ลายดอกไม้, ฐาน สีตีบุกรมดำ

Dim. A mm ขนาด A มม.	Dim. B mm ขนาด B มม.	Dim. C mm ขนาด C มม.	Cat. No. รหัสสินค้า
127	30	76	121.26.141

Packing: 1 pc.  
ขนาดบรรจุ: 1 ชิ้น

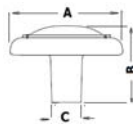

- Material: Porcelain, zinc alloy base
- Finish: White with flower print, base antique tin plated
- วัสดุ: เซรามิค, ฐานซิงค์อัลลอยด์
- สี: สีขาวพิมพ์ลายดอกไม้, ฐาน สีตีบุกรมดำ

Dim. A mm ขนาด A มม.	Dim. B mm ขนาด B มม.	Dim. C mm ขนาด C มม.	Cat. No. รหัสสินค้า
32	22	7	121.26.140

Packing: 1 pc.  
ขนาดบรรจุ: 1 ชิ้น

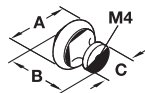

- Material: Zinc alloy
- Finish: Stainless steel coloured
- วัสดุ: ซิงค์อัลลอยด์
- สี: สีสแตนเลสสตีล

Dim. A mm ขนาด A มม.	Dim. B mm ขนาด B มม.	Dim. C mm ขนาด C มม.	Cat. No. รหัสสินค้า
30	25	21	134.61.050

Packing: 1 or 25 pcs.  
ขนาดบรรจุ: 1 หรือ 25 ชิ้น



- Material: Zinc alloy
- Finish: Pewter
- วัสดุ: ซิงค์อัลลอยด์
- สี: สีตะกั่ว

Dim. A mm ขนาด A มม.	Dim. B mm ขนาด B มม.	Dim. C mm ขนาด C มม.	Cat. No. รหัสสินค้า
30	15	27	131.03.902

Packing: 1 or 25 pcs.  
ขนาดบรรจุ: 1 หรือ 25 ชิ้น



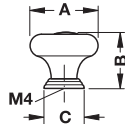

- Material: Porcelain, zinc alloy base and insert
- Finish: White, base and insert antique tin plated
- วัสดุ: เซรามิค, ฐานซิงค์อัลลอยด์
- สี: สีขาว, ฐานและหัวเสียบ สีสีบุกรมดำ

Dim. A mm ขนาด A มม.	Dim. B mm ขนาด B มม.	Dim. C mm ขนาด C มม.	Cat. No. รหัสสินค้า
30	24	18	125.74.791
37	30	22	125.74.792

Packing: 1 or 25 pcs.  
ขนาดบรรจุ: 1 หรือ 25 ชิ้น

3

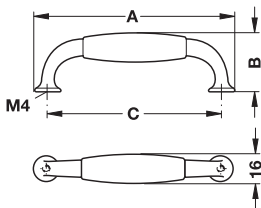

- Material: Porcelain, zinc alloy base
- Finish: White, base antique tin plated
- วัสดุ: เซรามิค, ฐานซิงค์อัลลอยด์
- สี: สีขาว, ฐาน สีสีบุกรมดำ

Dim. A mm ขนาด A มม.	Dim. B mm ขนาด B มม.	Dim. C mm ขนาด C มม.	Cat. No. รหัสสินค้า
110	33	96	125.75.792

Packing: 1 or 25 pcs.  
ขนาดบรรจุ: 1 หรือ 25 ชิ้น

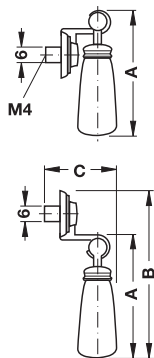

- Material: Porcelain, zinc alloy base
- Finish: White, base antique tin plated
- วัสดุ: เซรามิค, ฐานซิงค์อัลลอยด์
- สี: สีขาว, ฐาน สีสีบุกรมดำ

Dim. A mm ขนาด A มม.	Dim. B mm ขนาด B มม.	Dim. C mm ขนาด C มม.	Cat. No. รหัสสินค้า
68	90	38	125.76.790

Packing: 1 or 25 pcs.  
ขนาดบรรจุ: 1 หรือ 25 ชิ้น

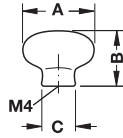

- Material: Porcelain
- วัสดุ: เซรามิค

Finish สี	Dim. A mm ขนาด A มม.	Dim. B mm ขนาด B มม.	Dim. C mm ขนาด C มม.	Cat. No. รหัสสินค้า
White สีขาว	32	25	17	130.08.707
	38	29	20	130.08.708

Packing: 1 or 50 pcs.  
ขนาดบรรจุ: 1 หรือ 50 ชิ้น

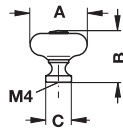

- Material: Porcelain, zinc alloy base and insert
- วัสดุ: เซรามิค, ฐานและหัวเสียบทองเหลือง

Finish สี	Dim. A mm ขนาด A มม.	Dim. B mm ขนาด B มม.	Dim. C mm ขนาด C มม.	Cat. No. รหัสสินค้า
White, base and insert bronzed and brushed สีขาว, ฐานและหัวเสียบ สีทองเหลืองเงา	30	30	18	130.51.755
White, base and insert antique tin plated สีขาว, ฐานและหัวเสียบ สีตีบุกรมดำ	25	30	18	130.51.737
	30	30	18	130.51.764
	35	30	18	130.51.791

Packing: 1 or 50 pcs.  
ขนาดบรรจุ: 1 หรือ 50 ชิ้น



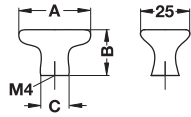

- Material: Porcelain
- Finish: White with flower print
- วัสดุ: เซรามิค
- สี: สีขาวพิมพ์ลายดอกไม้

Dim. A mm ขนาด A มม.	Dim. B mm ขนาด B มม.	Dim. C mm ขนาด C มม.	Cat. No. รหัสสินค้า
35	24	14	139.74.710

Packing: 1 or 50 pcs.  
ขนาดบรรจุ: 1 หรือ 50 ชิ้น

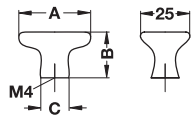

- Material: Porcelain
- Finish: White with flower print
- วัสดุ: เซรามิค
- สี: สีขาวพิมพ์ลายดอกไม้

Dim. A mm ขนาด A มม.	Dim. B mm ขนาด B มม.	Dim. C mm ขนาด C มม.	Cat. No. รหัสสินค้า
35	24	14	139.74.721

Packing: 1 or 25 pcs.  
ขนาดบรรจุ: 1 หรือ 25 ชิ้น

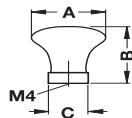

- Material: Porcelain
- Finish: White with flower print
- วัสดุ: เซรามิค
- สี: สีขาวพิมพ์ลายดอกไม้

Dim. A mm ขนาด A มม.	Dim. B mm ขนาด B มม.	Dim. C mm ขนาด C มม.	Cat. No. รหัสสินค้า
31	25	15	139.75.710

Packing: 1 or 50 pcs.  
ขนาดบรรจุ: 1 หรือ 50 ชิ้น

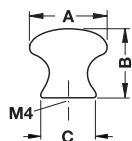

- Material: Porcelain
- Finish: White with flower print
- วัสดุ: เซรามิค
- สี: สีขาวพิมพ์ลายดอกไม้

Dim. A mm ขนาด A มม.	Dim. B mm ขนาด B มม.	Dim. C mm ขนาด C มม.	Cat. No. รหัสสินค้า
35	25	25	139.76.700

Packing: 1 or 50 pcs.  
ขนาดบรรจุ: 1 หรือ 50 ชิ้น

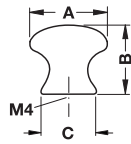

- Material: Porcelain
- Finish: White with flower print
- วัสดุ: เซรามิค
- สี: สีขาวพิมพ์ลายดอกไม้

Dim. A mm ขนาด A มม.	Dim. B mm ขนาด B มม.	Dim. C mm ขนาด C มม.	Cat. No. รหัสสินค้า
35	25	25	139.76.701

Packing: 1 or 25 pcs.  
ขนาดบรรจุ: 1 หรือ 25 ชิ้น

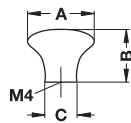

- Material: Porcelain
- Finish: White with flower print
- วัสดุ: เซรามิค
- สี: สีขาวพิมพ์ลายดอกไม้

Dim. A mm ขนาด A มม.	Dim. B mm ขนาด B มม.	Dim. C mm ขนาด C มม.	Cat. No. รหัสสินค้า
38	25	15	139.78.720

Packing: 1 or 25 pcs.  
ขนาดบรรจุ: 1 หรือ 25 ชิ้น

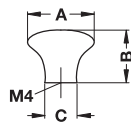

- Material: Porcelain
- Finish: White with flower print
- วัสดุ: เซรามิค
- สี: สีขาวพิมพ์ลายดอกไม้

Dim. A mm ขนาด A มม.	Dim. B mm ขนาด B มม.	Dim. C mm ขนาด C มม.	Cat. No. รหัสสินค้า
38	25	15	139.78.721

Packing: 1 or 25 pcs.  
ขนาดบรรจุ: 1 หรือ 25 ชิ้น



3

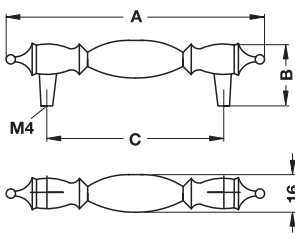

- Material: White oak, zinc alloy base and end caps
- Finish: Lacquered, base and end caps nickel coloured
- วัสดุ: ไม้โอ๊คเนื้อขาว, ฐานและตัวปิดปลาย ซิงค์อัลลอยด์
- สี: ไม้โอ๊คเนื้อขาวเคลือบแลคเกอร์, ฐานและตัวปิดปลาย สีนิกเกิ้ลด้าน

Dim. A mm ขนาด A มม.	Dim. B mm ขนาด B มม.	Dim. C mm ขนาด C มม.	Cat. No. รหัสสินค้า
111	28	76	101.96.761

Packing: 1 or 25 pcs.  
ขนาดบรรจุ: 1 หรือ 25 ชิ้น

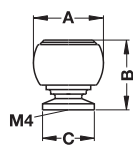

- Material: White oak, zinc alloy base
- Finish: Lacquered, base nickel coloured
- วัสดุ: ไม้โอ๊คเนื้อขาว, ฐาน ซิงค์อัลลอยด์
- สี: ไม้โอ๊คเนื้อขาวเคลือบแลคเกอร์, ฐาน สีนิกเกิ้ลด้าน

Dim. A mm ขนาด A มม.	Dim. B mm ขนาด B มม.	Dim. C mm ขนาด C มม.	Cat. No. รหัสสินค้า
31	31	23	101.86.760

Packing: 1 or 25 pcs.  
ขนาดบรรจุ: 1 หรือ 25 ชิ้น

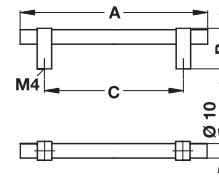
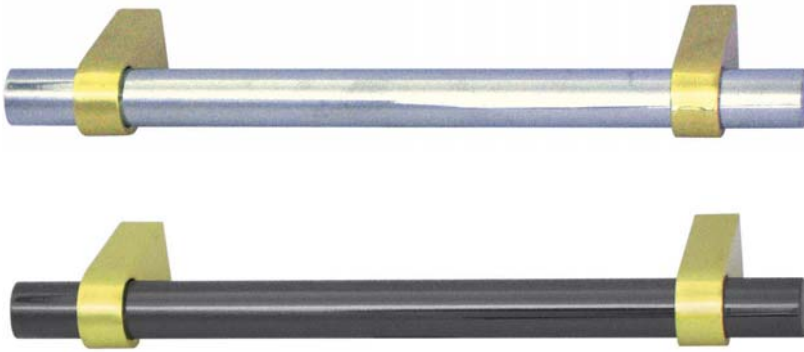

- Material: Brass
- วัสดุ: ทองเหลือง

Finish สี	Dim. A mm ขนาด A มม.	Dim. B mm ขนาด B มม.	Dim. C mm ขนาด C มม.	Cat. No. รหัสสินค้า
Chrome plated polished, base gold plated polished สีโครมเงา, ฐาน สีทองเงา	129	28	96	117.44.214
Black nickel plated, base gold plated polished สีนิเกิลดำ, ฐาน สีทองเงา	129	28	96	117.44.314

Packing: 1 or 25 pcs.  
ขนาดบรรจุ: 1 หรือ 25 ชิ้น

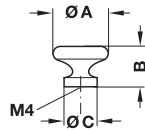

- Material: Brass
- Finish: Brass polished
- วัสดุ: ทองเหลือง
- สี: ทองเหลืองเงา

Dim. A mm ขนาด A มม.	Dim. B mm ขนาด B มม.	Dim. C mm ขนาด C มม.	Cat. No. รหัสสินค้า
25	19	16	137.60.828

Packing: 1 or 25 pcs.  
ขนาดบรรจุ: 1 หรือ 25 ชิ้น

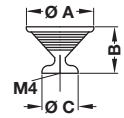

- Material: Brass
- Finish: Brass polished and lacquered
- วัสดุ: ทองเหลือง
- สี: ทองเหลืองเงาเคลือบแลคเกอร์

Dim. A mm ขนาด A มม.	Dim. B mm ขนาด B มม.	Cat. No. รหัสสินค้า
26	18	135.67.800

Packing: 1 or 25 pcs.  
ขนาดบรรจุ: 1 หรือ 25 ชิ้น

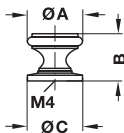

- Material: Brass
- Finish: Bronzed and brushed
- วัสดุ: ทองเหลือง
- สี: สีบรอนซ์ขัดด้าน

Dim. A mm ขนาด A มม.	Dim. B mm ขนาด B มม.	Dim. C mm ขนาด C มม.	Cat. No. รหัสสินค้า
25	20	25	132.07.103

Packing: 1 pc.  
ขนาดบรรจุ: 1 ชิ้น

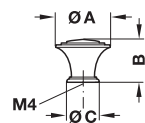

- Material: Brass
- Finish: Bronzed and brushed
- วัสดุ: ทองเหลือง
- สี: สีบรอนซ์ขัดด้าน

Dim. A mm ขนาด A มม.	Dim. B mm ขนาด B มม.	Dim. C mm ขนาด C มม.	Cat. No. รหัสสินค้า
30	22	18	135.06.103

Packing: 1 or 25 pcs.  
ขนาดบรรจุ: 1 หรือ 25 ชิ้น

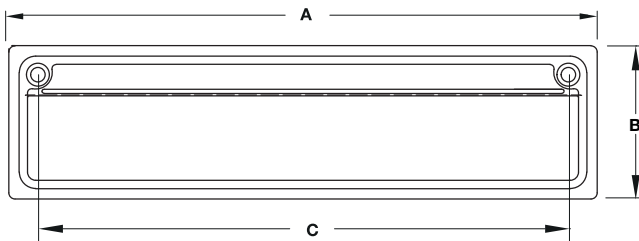

3

- Material: Zinc alloy
- วัสดุ: สังกะสีอัลลอยด์

Finish สี	Dim. A mm ขนาด A มม.	Dim. B mm ขนาด B มม.	Dim. C mm ขนาด C มม.	Cat. No. รหัสสินค้า
Chrome plated polished สีโครมเงา	78	37	64	101.11.350
	142		128	101.11.352
	205		192	101.11.354
Nickel plated matt สีนิกเกิ้ลบัตด้าน	78	37	64	101.11.301
	142		128	101.11.302
	205		192	101.11.303
Black matt สีดำด้าน	78	37	64	101.11.351
	142		128	101.11.353
	205		192	101.11.355

Packing: 1 pc.  
ขนาดบรรจุ: 1 ชิ้น

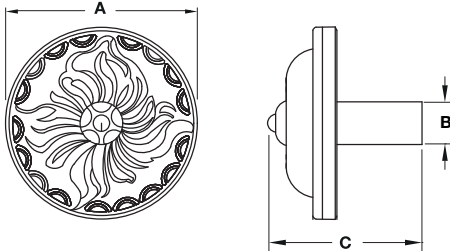

- Material: Zinc alloy
- วัสดุ: ซิงค์อัลลอยด์

Finish สี	Dim. A mm ขนาด A มม.	Dim. B mm ขนาด B มม.	Dim. C mm ขนาด C มม.	Cat. No. รหัสสินค้า
Brass polished สีทองเหลืองเงา	27	25	8	101.11.322
	36	29		101.11.320
Antique bronze สีบรอนซ์รมดำ	27	25	8	101.11.323
	36	29		101.11.321

Packing: 1 pc.  
ขนาดบรรจุ: 1 ชิ้น

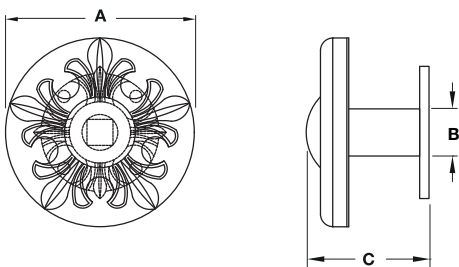

- Material: Zinc alloy
- วัสดุ: ซิงค์อัลลอยด์

Finish สี	Dim. A mm ขนาด A มม.	Dim. B mm ขนาด B มม.	Dim. C mm ขนาด C มม.	Cat. No. รหัสสินค้า
Antique bronze สีบรอนซ์รมดำ	28	19	10	101.11.334
	32	23		101.11.332
	40	26		101.11.330
Antique iron สีเหล็กรมดำ	28	19	10	101.11.335
	32	23		101.11.333
	40	26		101.11.331

Packing: 1 pc.  
ขนาดบรรจุ: 1 ชิ้น



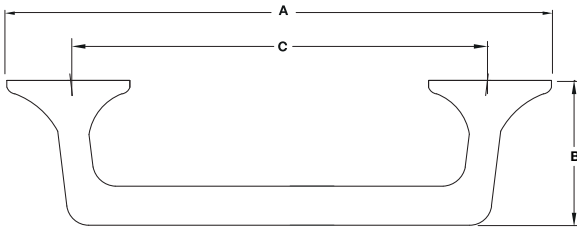

- Material: Zinc alloy
- วัสดุ: ซิงค์อัลลอยด์

Finish สี	Dim. A mm ขนาด A มม.	Dim. B mm ขนาด B มม.	Dim. C mm ขนาด C มม.	Cat. No. รหัสสินค้า
Antique black สีดำด้านรมดำ	124	33	96	107.60.000
	180	34	152	107.60.001
Antique brass สีทองเหลืองรมดำ	124	33	96	107.60.002
	180	34	152	107.60.003

Packing: 1 pc.  
ขนาดบรรจุ: 1 ชิ้น

3

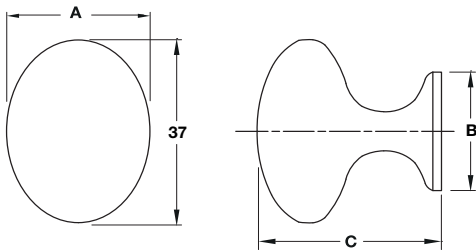

- Material: Zinc alloy
- วัสดุ: ซิงค์อัลลอยด์

Finish สี	Dim. A mm ขนาด A มม.	Dim. B mm ขนาด B มม.	Dim. C mm ขนาด C มม.	Cat. No. รหัสสินค้า
Antique black สีดำด้านรมดำ	28	24	36	122.97.910
Antique brass สีทองเหลืองรมดำ	28	24	36	122.97.911

Packing: 1 pc.  
ขนาดบรรจุ: 1 ชิ้น

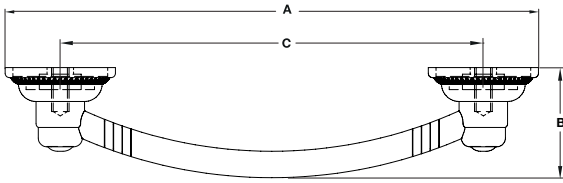

- Material: Zinc alloy
- วัสดุ: ซิงค์อัลลอยด์

Finish สี	Dim. A mm ขนาด A มม.	Dim. B mm ขนาด B มม.	Dim. C mm ขนาด C มม.	Cat. No. รหัสสินค้า
Brass polished สีทองเหลืองเงา	120	25	96	101.11.360

Packing: 1 pc.  
ขนาดบรรจุ: 1 ชิ้น

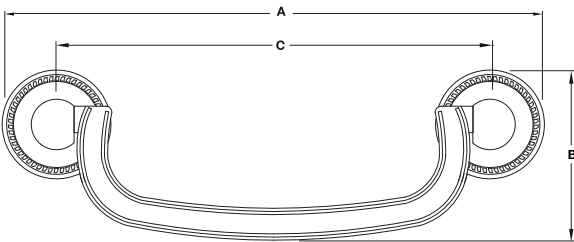

- Material: Zinc alloy
- วัสดุ: ซิงค์อัลลอยด์

Finish สี	Dim. A mm ขนาด A มม.	Dim. B mm ขนาด B มม.	Dim. C mm ขนาด C มม.	Cat. No. รหัสสินค้า
Brass polished สีทองเหลืองเงา	90	38	64	101.11.361
	120		96	101.11.362

Packing: 1 pc.  
ขนาดบรรจุ: 1 ชิ้น

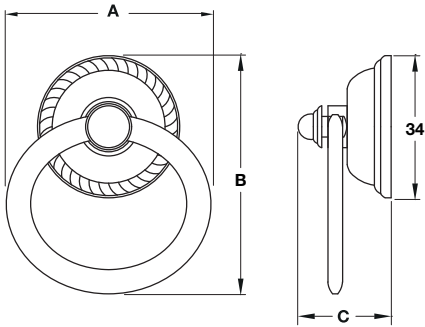

- Material: Zinc alloy
- วัสดุ: ซิงค์อัลลอยด์

Finish สี	Dim. A mm ขนาด A มม.	Dim. B mm ขนาด B มม.	Dim. C mm ขนาด C มม.	Cat. No. รหัสสินค้า
Brass polished สีทองเหลืองเงา	37	42	24	101.11.342
	49	57	34	101.11.340
Antique brass สีทองเหลืองรมดำ	37	42	24	101.11.343
	49	57	34	101.11.341

Packing: 1 pc.  
ขนาดบรรจุ: 1 ชิ้น

3

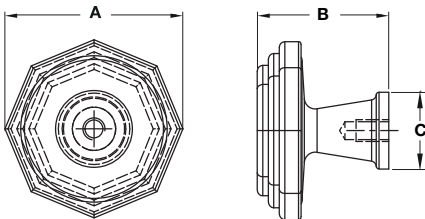

- Material: Zinc alloy
- วัสดุ: ซิงค์อัลลอยด์

Finish สี	Dim. A mm ขนาด A มม.	Dim. B mm ขนาด B มม.	Dim. C mm ขนาด C มม.	Cat. No. รหัสสินค้า
Brass polished สีทองเหลืองเงา	30	24	14	101.11.364

Packing: 1 pc.  
ขนาดบรรจุ: 1 ชิ้น

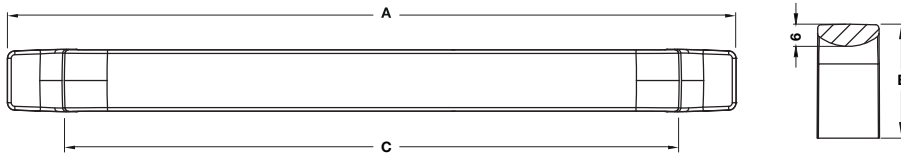

- Material: Zinc alloy
- วัสดุ: ซิงค์อัลลอยด์

Finish สี	Dim. A mm ขนาด A มม.	Dim. B mm ขนาด B มม.	Dim. C mm ขนาด C มม.	Cat. No. รหัสสินค้า
Pearl grey สีเทาไข่มุก	132.2	26.8	96	102.33.730
	196	30.7	160	102.33.750
Champagne gold สีทองแชมเปญ	132.2	26.8	96	102.33.731
	196	30.7	160	102.33.751
Chrome plated polished สีโครมเงา	132.2	26.8	96	102.33.732
	196	30.7	160	102.33.752
Antique iron สีเหล็กกรมดำ	132.2	26.8	96	102.33.733
	196	30.7	160	102.33.753
Nickel matt brushed สีนิกเกิ้ลขัดด้าน	132.2	26.8	96	102.33.735
	196	30.7	160	102.33.755

Packing: 1 pc.  
ขนาดบรรจุ: 1 ชิ้น



3

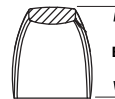
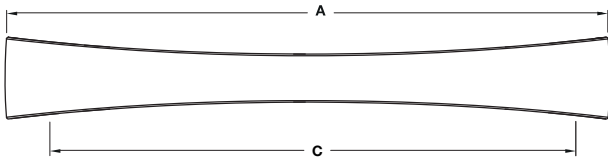

- Material: Zinc alloy
- วัสดุ: ซิงค์อัลลอยด์

Finish สี	Dim. A mm ขนาด A มม.	Dim. B mm ขนาด B มม.	Dim. C mm ขนาด C มม.	Cat. No. รหัสสินค้า
Pearl grey สีเทาไข่มุก	110.98	25.5	96	102.33.700
	174.24		160	102.33.720
Champagne gold สีทองแชมเปญ	110.98	25.5	96	102.33.701
	174.24		160	102.33.721
Chrome plated polished สีโครมเงา	110.98	25.5	96	102.33.702
	174.24		160	102.33.722
Antique iron สีเหล็กอมดำ	110.98	25.5	96	102.33.703
	174.24		160	102.33.723
Nickel matt brushed สีนิกเกิลบัตด้าน	110.98	25.5	96	102.33.705
	174.24		160	102.33.725

Packing: 1 pc.  
ขนาดบรรจุ: 1 ชิ้น

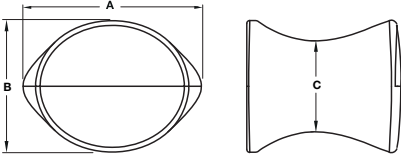

- Material: Zinc alloy
- วัสดุ: ซิงค์อัลลอยด์

Finish สี	Dim. A mm ขนาด A มม.	Dim. B mm ขนาด B มม.	Dim. C mm ขนาด C มม.	Cat. No. รหัสสินค้า
Pearl grey สีเทาไข่มุก	29.51	21.79	15.06	106.69.530
Champagne gold สีทองแชมเปญ	29.51	21.79	15.06	106.69.531
Chrome plated polished สีโครมเงา	29.51	21.79	15.06	106.69.532
Antique iron สีเหล็กกรมดำ	29.51	21.79	15.06	106.69.533
Nickel matt brushed สีนิกเกิลบีด้าน	29.51	21.79	15.06	106.69.535

Packing: 1 pc.  
ขนาดบรรจุ: 1 ชิ้น

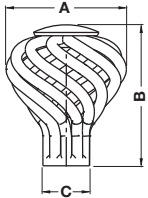

- Material: Steel
- วัสดุ: เหล็ก

Finish สี	Dim. A mm ขนาด A มม.	Dim. B mm ขนาด B มม.	Dim. C mm ขนาด C มม.	Cat. No. รหัสสินค้า
Antique pewter สีตะกั่วอมดำ	33	37	12	102.33.916
	42	38	14	102.33.918
Black matt สีดำด้าน	33	37	12	102.33.917
	42	38	14	102.33.919

Packing: 1 pc.  
ขนาดบรรจุ: 1 ชิ้น

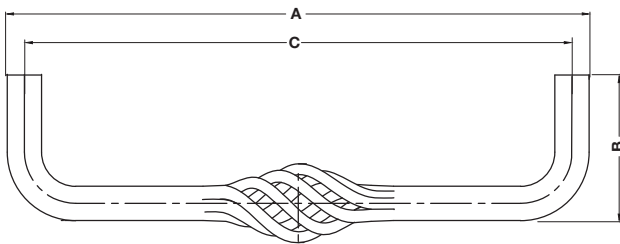

- Material: Steel
- วัสดุ: เหล็ก

Finish สี	Dim. A mm ขนาด A มม.	Dim. B mm ขนาด B มม.	Dim. C mm ขนาด C มม.	Cat. No. รหัสสินค้า
Antique pewter สีตะกั่วอมดำ	104	32	96	102.33.920
	136		128	102.33.921

Packing: 1 pc.  
ขนาดบรรจุ: 1 ชิ้น

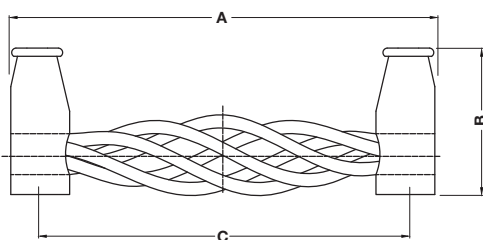

- Material: Steel
- วัสดุ: เหล็ก

Finish สี	Dim. A mm ขนาด A มม.	Dim. B mm ขนาด B มม.	Dim. C mm ขนาด C มม.	Cat. No. รหัสสินค้า
Antique pewter สีตะกั่วอมดำ	113	39	96	102.33.922
	145		128	102.33.923

Packing: 1 pc.  
ขนาดบรรจุ: 1 ชิ้น



Left  
ซ้าย

Right  
ขวา

Left  
ซ้าย

Right  
ขวา

Left  
ซ้าย

Right  
ขวา

We reserve the right to alter specifications without notice (HTH Design Furniture Handles Catalogue 2018 - IPI).  
บริษัทฯ ขอสงวนการเปลี่ยนแปลงรายละเอียดโดยไม่มีการแจ้งล่วงหน้า (HTH อุปกรณ์เฟอร์นิเจอร์ 2561 - IPI)

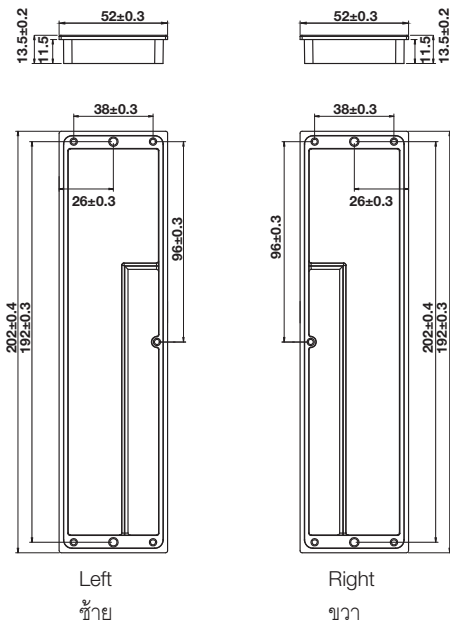

- Material: Zinc alloy
- วัสดุ: ซิงค์อัลลอยด์

Version รูปแบบ	Finish สี	Cat. No. รหัสสินค้า
Handle for left hand door มือจับสำหรับด้านซ้ายของประตู	Bright white coloured สีขาวสว่าง	121.26.181
	Gold coloured สีทอง	121.26.183
	Metalic grey coloured สีเทาเมทัลลิก	121.26.186
Handle for right hand door มือจับสำหรับด้านขวาของประตู	Bright white coloured สีขาวสว่าง	121.26.182
	Gold coloured สีทอง	121.26.184
	Metalic grey coloured สีเทาเมทัลลิก	121.26.186

Packing: 1 pc.  
ขนาดบรรจุ: 1 ชิ้น



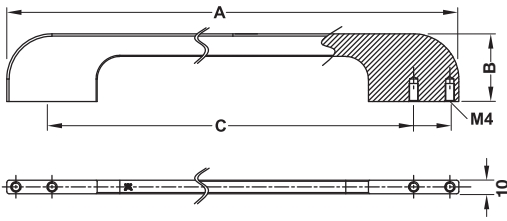

- Material: Aluminium
- วัสดุ: อะลูมิเนียม

Finish สี	Dim. A mm ขนาด A มม.	Dim. B mm ขนาด B มม.	Dim. C mm ขนาด C มม.	Cat. No. รหัสสินค้า
Black matt สีดำด้าน	200	30	160-192	113.96.245
	328	30	288-320	113.96.248
Chrome plated สีโครมเงา	200	30	160-192	113.96.246
	328	30	288-320	113.96.249

Packing: 1 pc.  
ขนาดบรรจุ: 1 ชิ้น

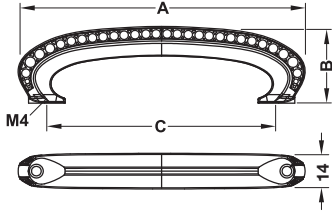

- Material: Zinc alloy
- วัสดุ: ซิงค์อัลลอยด์

Finish สี	Dim. A mm ขนาด A มม.	Dim. B mm ขนาด B มม.	Dim. C mm ขนาด C มม.	Cat. No. รหัสสินค้า
Antique coffee สีกาแฟดำ	110	30	96	121.26.180

Packing: 1 pc.  
ขนาดบรรจุ: 1 ชิ้น

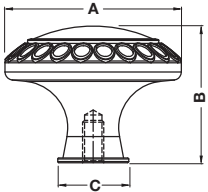

- Material: Zinc alloy
- วัสดุ: ซิงค์อัลลอยด์

Finish สี	Dim. A mm ขนาด A มม.	Dim. B mm ขนาด B มม.	Dim. C mm ขนาด C มม.	Cat. No. รหัสสินค้า
Antique coffee สีกาแฟดำ	33	26	13.4	121.26.172

Packing: 1 pc.  
ขนาดบรรจุ: 1 ชิ้น

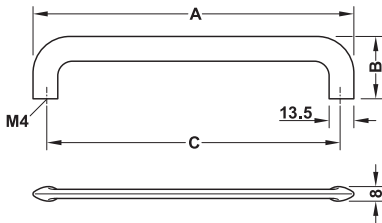

- Material: Zinc alloy
- วัสดุ: ซิงค์อัลลอยด์

Finish สี	Dim. A mm ขนาด A มม.	Dim. B mm ขนาด B มม.	Dim. C mm ขนาด C มม.	Cat. No. รหัสสินค้า
Stainless steel coloured สีสแตนเลสสี	79	35	64	111.71.000
	175	35	160	111.71.001
	335	35	320	111.71.002
Black matt สีดำด้าน	79	35	64	111.71.010
	175	35	160	111.71.011
	335	35	320	111.71.012

Packing: 1 pc.  
ขนาดบรรจุ: 1 ชิ้น

3

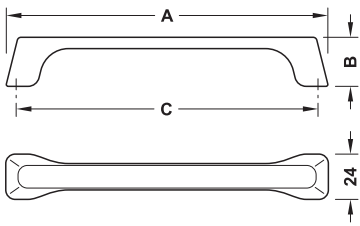

- Material: Zinc alloy
- วัสดุ: ซิงค์อัลลอยด์

Finish สี	Dim. A mm ขนาด A มม.	Dim. B mm ขนาด B มม.	Dim. C mm ขนาด C มม.	Cat. No. รหัสสินค้า
Antique silver bright สีเงินรมดำ	171	26	160	111.77.636
Black matt, edges copper coloured ligh- tened สีดำด้านแบบมี สีทองแดงที่ ขอบ	171	26	160	111.77.637
Black matt, used look สีดำด้าน แบบประยุกต์	171	26	160	111.77.635

Packing: 1 pc.  
ขนาดบรรจุ: 1 ชิ้น



3

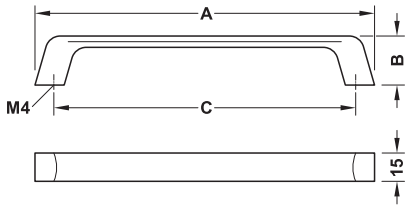

- Material: Zinc alloy
- วัสดุ: ซิงค์อัลลอยด์

Finish สี	Dim. A mm ขนาด A มม.	Dim. B mm ขนาด B มม.	Dim. C mm ขนาด C มม.	Cat. No. รหัสสินค้า
Gold coloured matt brushed	180	26	160	111.77.625
สีทองด้านบัต ด้าน	340	26	320	111.77.630
Antique silver bright	180	26	160	111.77.627
สีเงินรมดำ	340	26	320	111.77.632
Black matt, used look	180	26	160	111.77.626
สีดำด้านแบบ ประยุกต์	340	26	320	111.77.631

Packing: 1 pc.  
ขนาดบรรจุ: 1 ชิ้น

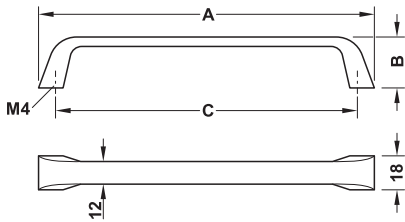

- Material: Zinc alloy
- วัสดุ: ซิงค์อัลลอยด์

Finish สี	Dim. A mm ขนาด A มม.	Dim. B mm ขนาด B มม.	Dim. C mm ขนาด C มม.	Cat. No. รหัสสินค้า
Antique brass brushed สีทองเหลืองรม ด้ามัด้าน	178	27	160	102.27.050
Nickel plated black สีดำนิกเกิล	178	27	160	102.27.051

Packing: 1 pc.  
ขนาดบรรจุ: 1 ชิ้น

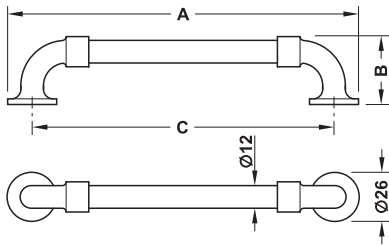

- Material: Zinc alloy
- วัสดุ: ซิงค์อัลลอยด์

Finish สี	Dim. A mm ขนาด A มม.	Dim. B mm ขนาด B มม.	Dim. C mm ขนาด C มม.	Cat. No. รหัสสินค้า
Black matt, used look	186	36	160	111.77.640
สีดำด้านแบบ ประยุกต์	346	320	111.77.645	

Packing: 1 pc.  
ขนาดบรรจุ: 1 ชิ้น

3

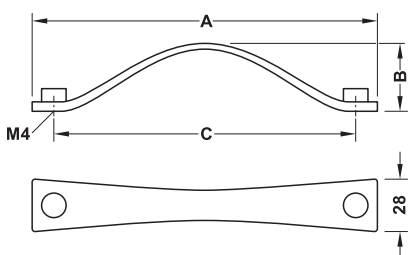

- Material: Zinc alloy
- วัสดุ: ซิงค์อัลลอยด์

Finish สี	Dim. A mm ขนาด A มม.	Dim. B mm ขนาด B มม.	Dim. C mm ขนาด C มม.	Cat. No. รหัสสินค้า
Black matt, used look	183	36	160	111.77.620
สีดำด้านแบบ ประยุกต์				

Packing: 1 pc.  
ขนาดบรรจุ: 1 ชิ้น

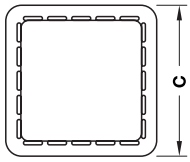
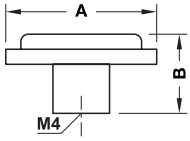

- Material: Plastic
- วัสดุ: พลาสติก

Finish สี	Dim. A mm ขนาด A มม.	Dim. B mm ขนาด B มม.	Dim. C mm ขนาด C มม.	Cat. No. รหัสสินค้า
Artificial brown leather หนังเทียม สีน้ำตาล	40	22	40	111.26.500

Packing: 1 pc.  
ขนาดบรรจุ: 1 ชิ้น



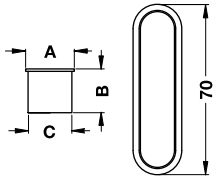

- Material: Zinc alloy
- วัสดุ: ซิงค์อัลลอยด์

Finish สี	Dim. A mm ขนาด A มม.	Dim. B mm ขนาด B มม.	Dim. C mm ขนาด C มม.	Cat. No. รหัสสินค้า
Stainless steel coloured สีสแตนเลสสี	19	17	15	106.42.001

Packing: 1 pc.  
ขนาดบรรจุ: 1 ชิ้น

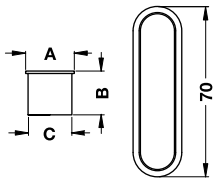

- Material: Zinc alloy
- วัสดุ: ซิงค์อัลลอยด์

Finish สี	Dim. A mm ขนาด A มม.	Dim. B mm ขนาด B มม.	Dim. C mm ขนาด C มม.	Cat. No. รหัสสินค้า
Nickel plated matt สีนิกเกิ้ลด้าน	19	17	15	106.42.601

Packing: 1 pc.  
ขนาดบรรจุ: 1 ชิ้น

3

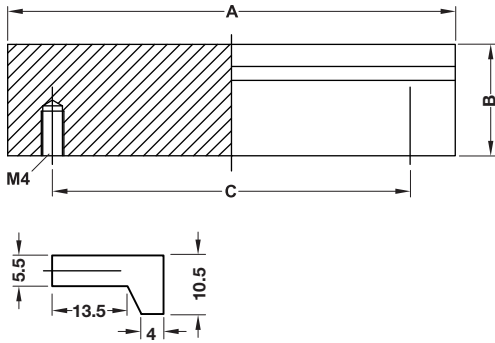

- Material: Aluminium
- วัสดุ: อะลูมิเนียม

Finish สี	Dim. A mm ขนาด A มม.	Dim. B mm ขนาด B มม.	Dim. C mm ขนาด C มม.	Cat. No. รหัสสินค้า
Black matt สีดำด้าน	113	20	96	109.49.800
	145	20	128	109.49.801
	177	20	160	109.49.802
Mirror anodized สีเงาไนโตซ์	113	20	96	109.49.810
	145	20	128	109.49.811
	177	20	160	109.49.812

Packing: 1 pc.  
ขนาดบรรจุ: 1 ชิ้น

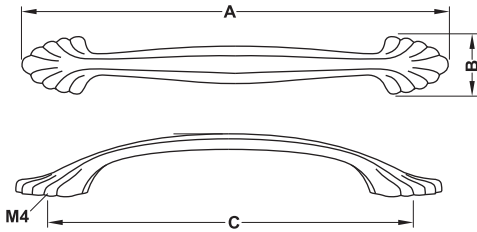

- Material: Zinc alloy
- วัสดุ: ซิงค์อัลลอยด์

Finish สี	Dim. A mm ขนาด A มม.	Dim. B mm ขนาด B มม.	Dim. C mm ขนาด C มม.	Cat. No. รหัสสินค้า
Antique coffee สีกาแฟดำ	142	22	96	115.93.208
	173	23	128	115.93.209

Packing: 1 pc,  
ขนาดบรรจุ: 1 ชิ้น

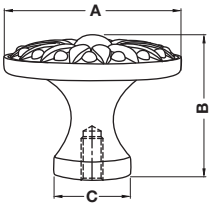

- Material: Zinc alloy
- วัสดุ: ซิงค์อัลลอยด์

Finish สี	Dim. A mm ขนาด A มม.	Dim. B mm ขนาด B มม.	Dim. C mm ขนาด C มม.	Cat. No. รหัสสินค้า
Antique coffee สีกาแฟดำ	35	28	16	134.21.005

Packing: 1 pc,  
ขนาดบรรจุ: 1 ชิ้น

3

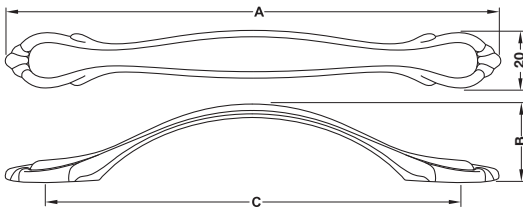

- Material: Zinc alloy
- วัสดุ: ซิงค์อัลลอยด์

Finish สี	Dim. A mm ขนาด A มม.	Dim. B mm ขนาด B มม.	Dim. C mm ขนาด C มม.	Cat. No. รหัสสินค้า
Antique copper สีทองแดงรมดำ	144	21	96	115.93.202
	175	23	128	115.93.205
Antique brass สีทองเหลืองรมดำ	144	21	96	115.93.206
	175	23	128	115.93.203
Black matt สีดำด้าน	144	21	96	115.93.204
	175	23	128	115.93.207

Packing: 1 pc.  
ขนาดบรรจุ: 1 ชิ้น

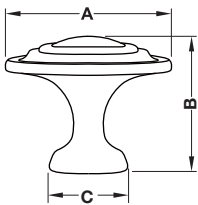

- Material: Zinc alloy
- วัสดุ: ซิงค์อัลลอยด์

Finish สี	Dim. A mm ขนาด A มม.	Dim. B mm ขนาด B มม.	Dim. C mm ขนาด C มม.	Cat. No. รหัสสินค้า
Antique copper สีทองแดงรมดำ	31	24	16	134.21.002
Antique brass สีทองเหลืองรมดำ	31	24	16	134.21.003
Black matt สีดำด้าน	31	24	16	134.21.004

Packing: 1 pc.  
ขนาดบรรจุ: 1 ชิ้น

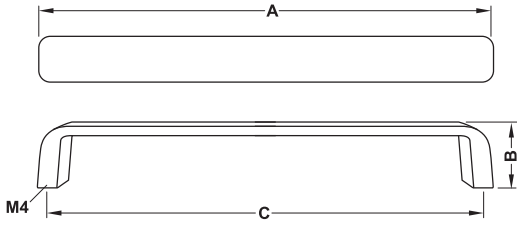

- Material: Zinc alloy
- วัสดุ: ซิงค์อัลลอยด์

Finish สี	Dim. A mm ขนาด A มม.	Dim. B mm ขนาด B มม.	Dim. C mm ขนาด C มม.	Cat. No. รหัสสินค้า
Pearl grey สีเทาไข่มุก	135	23	128	115.93.210
	167	22	160	115.93.211

Packing: 1 pc.  
ขนาดบรรจุ: 1 ชิ้น

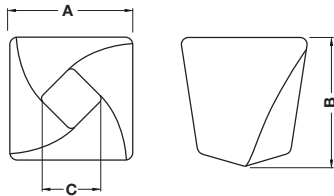

- Material: Zinc alloy
- วัสดุ: ซิงค์อัลลอยด์

Finish สี	Dim. A mm ขนาด A มม.	Dim. B mm ขนาด B มม.	Dim. C mm ขนาด C มม.	Cat. No. รหัสสินค้า
Pearl grey สีเทาไข่มุก	26	25	16	134.21.006

Packing: 1 pc.  
ขนาดบรรจุ: 1 ชิ้น

3

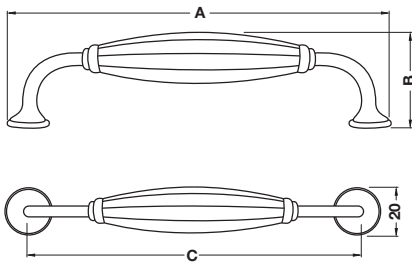

- Material: Zinc alloy
- วัสดุ: ซิงค์อัลลอยด์

Finish สี	Dim. A mm ขนาด A มม.	Dim. B mm ขนาด B มม.	Dim. C mm ขนาด C มม.	Cat. No. รหัสสินค้า
Brushed oil rubbed bronze สีดำด้านขอบทองแดง	147	38	128	115.93.200
Antique brass สีทองเหลืองรมดำ	147	38	128	115.93.201

Packing: 1 pc.  
ขนาดบรรจุ: 1 ชิ้น

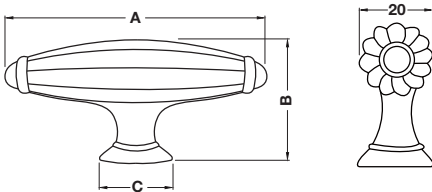

- Material: Zinc alloy
- วัสดุ: ซิงค์อัลลอยด์

Finish สี	Dim. A mm ขนาด A มม.	Dim. B mm ขนาด B มม.	Dim. C mm ขนาด C มม.	Cat. No. รหัสสินค้า
Brushed oil rubbed bronze สีดำด้านขอบทองแดง	65	31	18	134.21.000
Antique brass สีทองเหลืองรมดำ	65	31	18	134.21.001

Packing: 1 pc.  
ขนาดบรรจุ: 1 ชิ้น

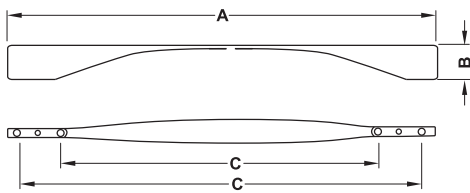

- Material: Zinc alloy
- วัสดุ: ซิงค์อัลลอยด์

Finish สี	Dim. A mm ขนาด A มม.	Dim. B mm ขนาด B มม.	Dim. C mm ขนาด C มม.	Cat. No. รหัสสินค้า
Black matt สีดำด้าน	200	24	160/192	115.93.212
	330	24	288/320	115.93.215
Nickel satin brushed สีนิกเกิลบัตด้าน	200	24	160/192	115.93.213
	330	24	288/320	115.93.216
Chrome plated polished สีโครมเงา	200	24	160/192	115.93.214
	330	24	288/320	115.93.217

Packing: 1 pc.  
ขนาดบรรจุ: 1 ชิ้น

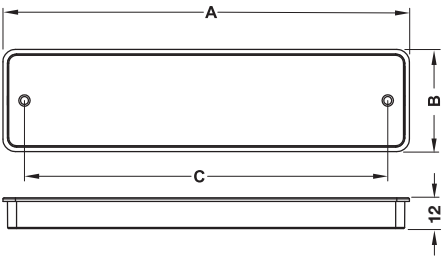

- Material: Zinc alloy
- วัสดุ: ซิงค์อัลลอยด์

Finish สี	Dim. A mm ขนาด A มม.	Dim. B mm ขนาด B มม.	Dim. C mm ขนาด C มม.	Cat. No. รหัสสินค้า
Pearl grey สีเทาไข่มุก	179	45	160	121.26.187

Packing: 1 pc.  
ขนาดบรรจุ: 1 ชิ้น



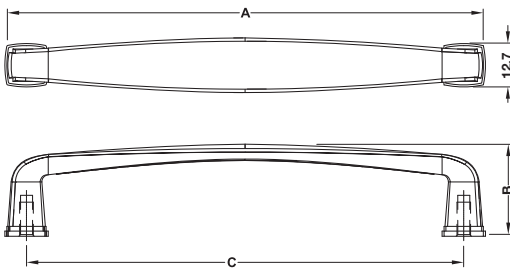

- Material: Zinc alloy
- วัสดุ: ซิงค์อัลลอยด์

Finish สี	Dim. A mm ขนาด A มม.	Dim. B mm ขนาด B มม.	Dim. C mm ขนาด C มม.	Cat. No. รหัสสินค้า
Pearl grey สีเทาไข่มุก	140	27	128	102.33.770
	204	27.5	192	102.33.790
Champagne gold สีแชมเปญโกลด์	140	27	128	102.33.771
	204	27.5	192	102.33.791
Chrome plated polished สีโครมเงา	140	27	128	102.33.772
	204	27.5	192	102.33.792
Antique iron สีเหล็กกรมดำ	140	27	128	102.33.773
	204	27.5	192	102.33.793
Nickel plated matt brushed สีนิกเกิลบัตดำน	140	27	128	102.33.776
	204	27.5	192	102.33.796

Packing: 1 pc.  
ขนาดบรรจุ: 1 ชิ้น

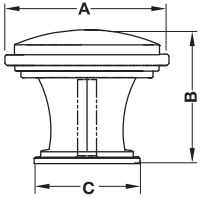

- Material: Zinc alloy
- วัสดุ: ซิงค์อัลลอยด์

Finish สี	Dim. A mm ขนาด A มม.	Dim. B mm ขนาด B มม.	Dim. C mm ขนาด C มม.	Cat. No. รหัสสินค้า
Pearl grey สีเทาไข่มุก	31	25.4	20	106.69.540
Champagne gold สีแชมเปญโกลด์	31	25.4	20	106.69.541
Chrome plated polished สีโครมเงา	31	25.4	20	106.69.544
Antique iron สีเหล็กกรมดำ	31	25.4	20	106.69.542
Nickel plated matt brushed สีนิกเกิลบดด้าน	31	25.4	20	106.69.545

Packing: 1 pc.  
ขนาดบรรจุ: 1 ชิ้น