

TIMELESS STYLE





TIMELESS STYLE

สไตล์ไทม์เลส





- Material: Zinc alloy
- วัสดุ: ซิงค์อัลลอยด์

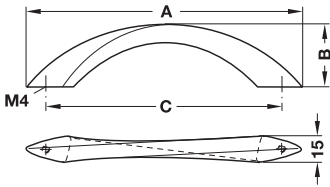

Finish สี	Dim. A mm ขนาด A มม.	Dim. B mm ขนาด B มม.	Dim. C mm ขนาด C มม.	Cat. No. รหัสสินค้า
Chrome plated matt สีโครมด้าน	150	34	128	155.00.120
Nickel plated matt สีนิกเกิลด้าน	150	34	128	155.00.130

Packing: 1 or 25 pcs.
ขนาดบรรจุ: 1 หรือ 25 ชิ้น

2



- Material: Zinc alloy
- วัสดุ: ซิงค์อัลลอยด์

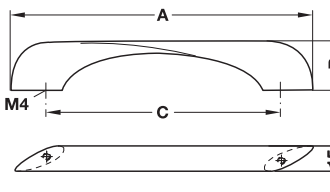

Finish สี	Dim. A mm ขนาด A มม.	Dim. B mm ขนาด B มม.	Dim. C mm ขนาด C มม.	Cat. No. รหัสสินค้า
Nickel plated matt สีนิกเกิลด้าน	164	26	128	102.83.650

Packing: 1 or 25 pcs.
ขนาดบรรจุ: 1 หรือ 25 ชิ้น



- Material: Zinc alloy
- วัสดุ: ซิงค์อัลลอยด์

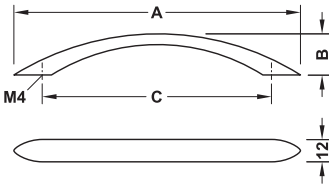

Finish สี	Dim. A mm ขนาด A มม.	Dim. B mm ขนาด B มม.	Dim. C mm ขนาด C มม.	Cat. No. รหัสสินค้า
Chrome plated polished สีโครมเงา	127	23	96	155.00.620
	160	23	128	155.00.621
Chrome plated matt สีโครมด้าน	127	23	96	155.00.610
	160	23	128	155.00.611
Nickel plated matt สีนิกเกิ้ลด้าน	127	23	96	155.00.600
	160	23	128	155.00.601
Oil rubbed bronze สีน้ำมันน้ำตาล	127	23	96	155.00.630
	160	23	128	155.00.631

Packing: 1 or 25 pcs.
ขนาดบรรจุ: 1 หรือ 25 ชิ้น

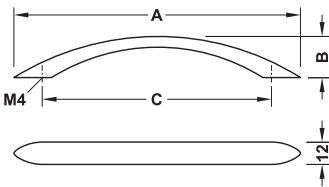

- Material: Zinc alloy
- วัสดุ: ซิงค์อัลลอยด์

Finish สี	Dim. A mm ขนาด A มม.	Dim. B mm ขนาด B มม.	Dim. C mm ขนาด C มม.	Packing/Pcs ขนาดบรรจุ/ชิ้น	Cat. No. รหัสสินค้า
Chrome plated polished สีโครมเงา	183	23	128	1 or 20 1 หรือ 20	155.00.220
Chrome plated matt สีโครมด้าน	183	23	128	1 or 20 1 หรือ 20	155.00.210
Nickel plated brushed สีนิกเกิลขัดด้าน	142	23	96	1 or 25 1 หรือ 25	155.00.440
	183	23	128	1 or 20 1 หรือ 20	155.00.441
Nickel plated matt สีนิกเกิลด้าน	183	23	128	1 or 20 1 หรือ 20	155.00.200

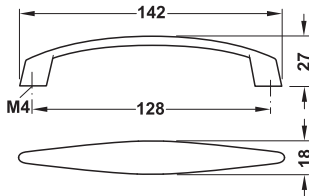

- Material: Zinc alloy
- วัสดุ: ซิงค์อัลลอยด์

Finish สี	Cat. No. รหัสสินค้า
Chrome plated matt สีโครมด้าน	155.00.160
Nickel plated matt สีนิกเกิลด้าน	155.00.170

Packing: 1 or 25 pcs.
ขนาดบรรจุ: 1 หรือ 25 ชิ้น

2

We reserve the right to alter specifications without notice (HTH Design Furniture Handles Catalogue 2018).
บริษัทฯ ขอสงวนการเปลี่ยนแปลงรายละเอียดโดยไม่ได้มีการแจ้งล่วงหน้า (HTH ออกกรณเฟอ์รน์เจอร์ 2561)

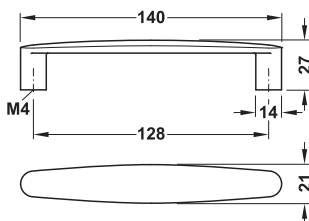

- Material: Zinc alloy
- วัสดุ: ซิงค์อัลลอยด์

Finish สี	Cat. No. รหัสสินค้า
Chrome plated matt สีโครมด้าน	155.00.180
Nickel plated matt สีนิกเกิลด้าน	155.00.190

Packing: 1 or 25 pcs.
ขนาดบรรจุ: 1 หรือ 25 ชิ้น

2

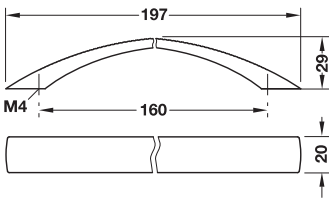

- Material: Zinc alloy
- วัสดุ: ซิงค์อัลลอยด์

Finish สี	Cat. No. รหัสสินค้า
Chrome plated polished สีโครมเงา	101.12.203
Chrome plated matt สีโครมด้าน	101.12.403
Nickel plated brushed สีนิกเกิลบดด้าน	101.12.603

Packing: 1 or 25 pcs.
ขนาดบรรจุ: 1 หรือ 25 ชิ้น

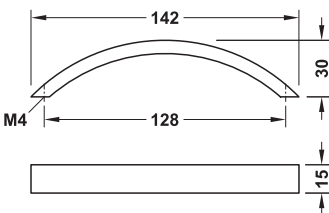

- Material: Zinc alloy
- วัสดุ: ซิงค์อัลลอยด์

Finish สี	Cat. No. รหัสสินค้า
Nickel plated brushed สีนิกเกิลบดด้าน	155.00.450

Packing: 1 or 25 pcs.
ขนาดบรรจุ: 1 หรือ 25 ชิ้น

We reserve the right to alter specifications without notice (HTH Design Furniture Handles Catalogue 2018).
บริษัทฯ ขอสงวนสิทธิ์เปลี่ยนแปลงรายละเอียดโดยไม่ต้องแจ้งล่วงหน้า (HTH อุปกรณ์เฟอร์นิเจอร์ 2561)

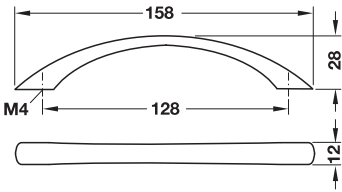

- Material: Zinc alloy
- วัสดุ: ซิงค์อัลลอยด์

Finish สี	Cat. No. รหัสสินค้า
Chrome plated polished สีโครมเงา	155.00.510
Nickel plated brushed สีนิกเกิลขัดด้าน	155.00.520
Gold coloured polished สีทองเงา	155.00.500
Black matt สีดำด้าน	155.00.530

Packing: 1 or 25 pcs.
ขนาดบรรจุ: 1 หรือ 25 ชิ้น

We reserve the right to alter specifications without notice (HTH Design Furniture Handles Catalogue 2018).
บริษัทฯ ขอสงวนการเปลี่ยนแปลงรายละเอียดโดยไม่ได้มีการแจ้งล่วงหน้า (HTH ออกกรณเฟอริร์นเจอร์ 2561)

2

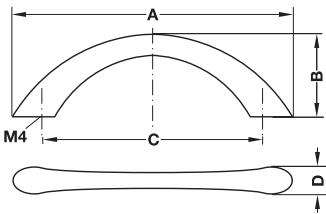

- Material: Zinc alloy
- วัสดุ: ซิงค์อัลลอยด์

Finish สี	Dim. A mm ขนาด A มม.	Dim. B mm ขนาด B มม.	Dim. C mm ขนาด C มม.	Dim. D mm ขนาด D มม.	Packing/Pcs ขนาดบรรจุ/ชิ้น	Cat. No. รหัสสินค้า
Chrome plated polished สีโครมเงา	81	24	64	11	1 or 30 1 หรือ 30	155.00.480
	112	24	96	9	1 or 25 1 หรือ 25	155.00.481
	155	30	128	11	1 or 25 1 หรือ 25	155.00.482
Chrome plated matt สีโครมด้าน	81	24	64	11	1 or 30 1 หรือ 30	155.00.470
	112	24	96	9	1 or 25 1 หรือ 25	155.00.471
	155	30	128	11	1 or 25 1 หรือ 25	155.00.472
Nickel plated brushed สีนิกเกิลขัดด้าน	81	24	64	11	1 or 30 1 หรือ 30	155.00.490
	112	24	96	9	1 or 25 1 หรือ 25	155.00.491
	155	30	128	11	1 or 25 1 หรือ 25	155.00.492
	203	30	160	12	1 or 20 1 หรือ 20	155.00.493
	286	33	224	16	1 or 20 1 หรือ 20	155.00.494
Nickel plated matt สีนิกเกิลด้าน	112	24	96	9	1 or 25 1 หรือ 25	155.00.460
	155	30	128	11	1 or 25 1 หรือ 25	155.00.461

We reserve the right to alter specifications without notice (HTH Design Furniture Handles Catalogue 2018). บริษัทฯ ขอสงวนสิทธิ์เปลี่ยนแปลงรายละเอียดโดยไม่แจ้งล่วงหน้า (HTH อุปกรณ์เฟอร์นิเจอร์ 2561)

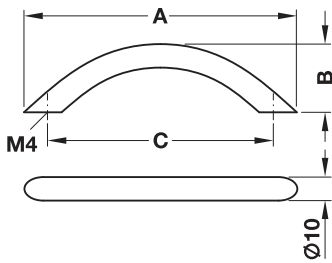

- Material: Steel
- วัสดุ: เหล็ก

Finish สี	Dim. A mm ขนาด A มม.	Dim. B mm ขนาด B มม.	Dim. C mm ขนาด C มม.	Cat. No. รหัสสินค้า
Chrome plated polished สีโครมเงา	112	30	96	155.00.820
	148	30	128	155.00.821
	184	30	160	155.00.822
	221	32	192	155.00.823
	297	32	256	155.00.824
	332	32	288	155.00.825
	392	41	352	155.00.826
Chrome plated matt สีโครมด้าน	112	30	96	155.00.830
	148	30	128	155.00.831
	184	32	160	155.00.832
	221	32	192	155.00.833
	297	32	256	155.00.834
	332	32	288	155.00.835
	392	41	352	155.00.836
Nickel plated matt สีนิกเกิลด้าน	112	30	96	155.00.840
	148	30	128	155.00.841
	184	30	160	155.00.842
	221	32	192	155.00.843
	297	32	256	155.00.844
	332	32	288	155.00.845
	392	41	352	155.00.846
Nickel plated brushed สีนิกเกิลขัดด้าน	112	30	96	155.00.850
	148	30	128	155.00.851
	184	32	160	155.00.852
	221	32	192	155.00.853
	297	32	256	155.00.854
	332	32	288	155.00.855
	392	41	352	155.00.856

We reserve the right to alter specifications without notice (HTH Design Furniture Handles Catalogue 2018).
บริษัทฯ ขอสงวนสิทธิ์ในการเปลี่ยนแปลงรายละเอียดโดยไม่มีแจ้งล่วงหน้า (HTH ออกการพิมพ์ปี 2561)

Packing: 1 or 25 pcs.
ขนาดบรรจุ: 1 หรือ 25 ชิ้น



2

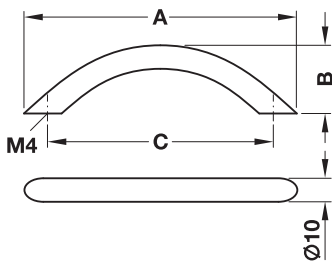

- Material: Steel
- วัสดุ: เหล็ก

Finish สี	Dim. A mm ขนาด A มม.	Dim. B mm ขนาด B มม.	Dim. C mm ขนาด C มม.	Cat. No. รหัสสินค้า
Oil rubbed bronze สีด้าอมน้ำตาล	112	30	96	155.00.860
	148	30	128	155.00.861
	184	32	160	155.00.862
	221	32	192	155.00.863
	332	32	288	155.00.865
Oil rubbed bronze, dark สีด้าอมน้ำตาลเข้ม	392	41	352	155.00.866
	112	30	96	155.00.870
	148	30	128	155.00.871
	184	32	160	155.00.872
	221	32	192	155.00.873
Black, shiny lacquered สีด้าเคลือบแลคเกอร์	332	32	288	155.00.875
	392	41	352	155.00.876
	112	30	96	155.00.880
	148	30	128	155.00.881
	184	32	160	155.00.882
	221	32	192	155.00.883
	332	32	288	155.00.885

Packing: 1 or 25 pcs.
ขนาดบรรจุ: 1 หรือ 25 ชิ้น

We reserve the right to alter specifications without notice (HTH Design Furniture Handles Catalogue 2018).
บริษัทฯ ขอสงวนสิทธิ์เปลี่ยนแปลงรายละเอียดโดยไม่มีการแจ้งล่วงหน้า (HTH อุปกรณ์เฟอร์นิเจอร์ 2561)

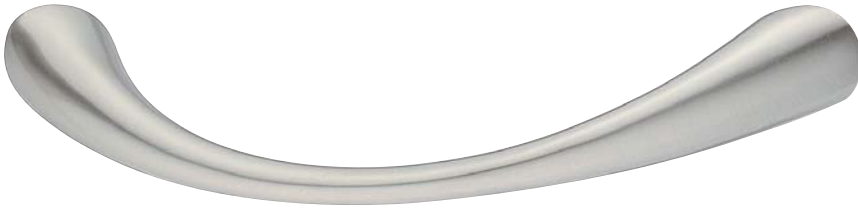

- Material: Zinc alloy
- วัสดุ: ซิงค์อัลลอยด์

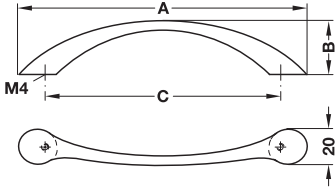

Finish สี	Dim. A mm ขนาด A มม.	Dim. B mm ขนาด B มม.	Dim. C mm ขนาด C มม.	Cat. No. รหัสสินค้า
Stainless steel coloured สีสแตนเลสสตีล	158	30	128	103.33.402

Packing: 1 pc.
ขนาดบรรจุ: 1 ชิ้น



- Material: Zinc alloy
- วัสดุ: ซิงค์อัลลอยด์

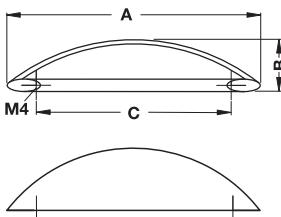

Finish สี	Dim. A mm ขนาด A มม.	Dim. B mm ขนาด B มม.	Dim. C mm ขนาด C มม.	Cat. No. รหัสสินค้า
Stainless steel coloured สีสแตนเลสสตีล	122	30	96	106.37.002

Packing: 1 pc.
ขนาดบรรจุ: 1 ชิ้น



- Material: Zinc alloy
- วัสดุ: ซิงค์อัลลอยด์

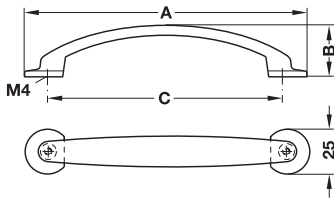

Finish สี	Dim. A mm ขนาด A มม.	Dim. B mm ขนาด B มม.	Dim. C mm ขนาด C มม.	Cat. No. รหัสสินค้า
Nickel plated brushed สีนิกเกิลขัดด้าน	154	29	128	155.00.650
Nickel plated matt สีนิกเกิลด้าน	154	29	128	155.00.640

Packing: 1 pc.
ขนาดบรรจุ: 1 ชิ้น

2



- Material: Zinc alloy
- วัสดุ: ซิงค์อัลลอยด์

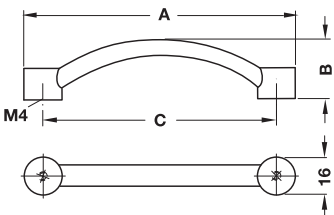

Finish สี	Dim. A mm ขนาด A มม.	Dim. B mm ขนาด B มม.	Dim. C mm ขนาด C มม.	Cat. No. รหัสสินค้า
Nickel plated matt สีนิกเกิลด้าน	144	25	96	109.25.661

Packing: 1 or 25 pcs.
ขนาดบรรจุ: 1 หรือ 25 ชิ้น



- Material: Zinc alloy
- วัสดุ: ซิงค์อัลลอยด์

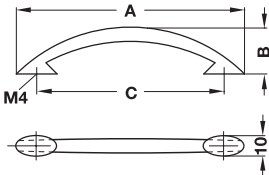

Finish สี	Dim. A mm ขนาด A มม.	Dim. B mm ขนาด B มม.	Dim. C mm ขนาด C มม.	Cat. No. รหัสสินค้า
Chrome plated matt สีโครมด้าน	112	23	96	101.93.402
Chrome plated polished สีโครมเงา	112	23	96	101.93.202

Packing: 1 or 50 pcs.
ขนาดบรรจุ: 1 หรือ 50 ชิ้น

2



- Material: Zinc alloy
- วัสดุ: ซิงค์อัลลอยด์

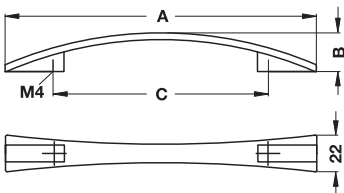

Finish สี	Dim. A mm ขนาด A มม.	Dim. B mm ขนาด B มม.	Dim. C mm ขนาด C มม.	Cat. No. รหัสสินค้า
Nickel plated matt สีนิกเกิลด้าน	185	23	128	109.29.602

Packing: 1 pc.
ขนาดบรรจุ: 1 ชิ้น



- Material: Zinc alloy
- วัสดุ: ซิงค์อัลลอยด์

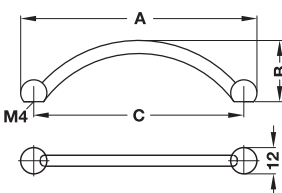

Finish สี	Dim. A mm ขนาด A มม.	Dim. B mm ขนาด B มม.	Dim. C mm ขนาด C มม.	Cat. No. รหัสสินค้า
Chrome plated polished สีโครมเงา	108	28	96	106.40.201
Nickel plated matt สีนิกเกิลด้าน	108	28	96	106.40.601

Packing: 1 or 50 pcs.
ขนาดบรรจุ: 1 หรือ 50 ชิ้น



- Material: Zinc alloy
- วัสดุ: ซิงค์อัลลอยด์

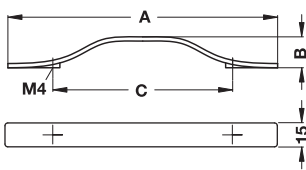

Finish สี	Dim. A mm ขนาด A มม.	Dim. B mm ขนาด B มม.	Dim. C mm ขนาด C มม.	Cat. No. รหัสสินค้า
Chrome plated polished สีโครมเงา	192	22	128	106.75.403
Nickel plated matt สีนิกเกิลด้าน	192	22	128	106.75.603

Packing: 1 or 25 pcs.
ขนาดบรรจุ: 1 หรือ 25 ชิ้น

2



- Material: Aluminium
- วัสดุ: อะลูมิเนียม

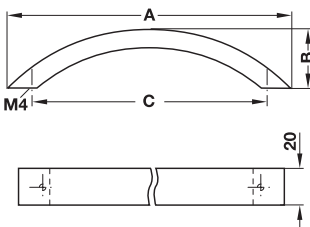

Finish สี	Dim. A mm ขนาด A มม.	Dim. B mm ขนาด B มม.	Dim. C mm ขนาด C มม.	Cat. No. รหัสสินค้า
Silver coloured anodized สีเงินโนไดซ์	155	32	128	101.98.903

Packing: 1 or 10 pcs.
ขนาดบรรจุ: 1 หรือ 10 ชิ้น

We reserve the right to alter specifications without notice (HTH Design Furniture Handles Catalogue 2018).
บริษัทฯ ขอสงวนสิทธิ์เปลี่ยนแปลงรายละเอียดโดยไม่มีแจ้งล่วงหน้า (HTH อุปกรณ์เฟอร์นิเจอร์ 2561)



- Material: Zinc alloy
- วัสดุ: ซิงค์อัลลอยด์

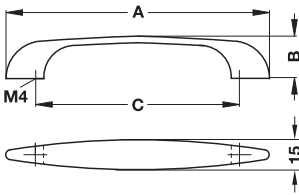

Finish สี	Dim. A mm ขนาด A มม.	Dim. B mm ขนาด B มม.	Dim. C mm ขนาด C มม.	Cat. No. รหัสสินค้า
Stainless steel coloured สีสแตนเลส	158	26	128	101.90.702
Brass plated polished สีทองเหลืองเงา	158	26	128	101.90.802

Packing: 1 or 25 pcs.
ขนาดบรรจุ: 1 หรือ 25 ชิ้น

2



- Material: Zinc alloy
- วัสดุ: ซิงค์อัลลอยด์

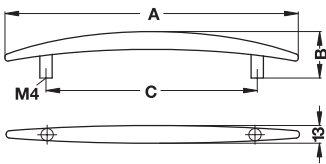

Finish สี	Dim. A mm ขนาด A มม.	Dim. B mm ขนาด B มม.	Dim. C mm ขนาด C มม.	Cat. No. รหัสสินค้า
Nickel plated matt สีนิกเกิลด้าน	188	34	128	101.94.602

Packing: 1 or 10 pcs.
ขนาดบรรจุ: 1 หรือ 10 ชิ้น



- Material: Zinc alloy
- วัสดุ: ซิงค์อัลลอยด์

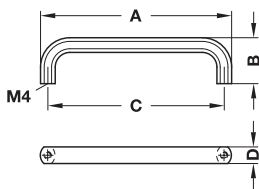

Finish สี	Dim. A mm ขนาด A มม.	Dim. B mm ขนาด B มม.	Dim. C mm ขนาด C มม.	Dim. D mm ขนาด D มม.	Cat. No. รหัสสินค้า
Black matt สีดำด้าน	72	23	64	9	116.22.325
	104	25	96	9	116.22.334
	136	27	128	10	116.22.343
Nickel plated matt สีนิกเกิลด้าน	72	23	64	9	116.22.629
	104	25	96	9	116.22.638
	136	27	128	10	116.22.647

Packing: 1 or 25 pcs.
ขนาดบรรจุ: 1 หรือ 25 ชิ้น

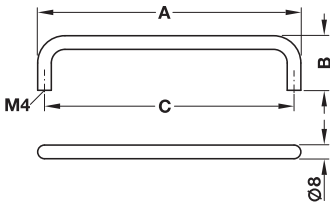

- Material: Steel
- วัสดุ: เหล็ก

Finish สี	Dim. A mm ขนาด A มม.	Dim. B mm ขนาด B มม.	Dim. C mm ขนาด C มม.	Packing/Pcs ขนาดบรรจุ/ชิ้น	Cat. No. รหัสสินค้า
Chrome plated polished สีโครมเงา	72	35	64	1 or 25/ 1 หรือ 25	155.00.890
	104	35	96	1 or 25/ 1 หรือ 25	155.00.891
	136	35	128	1 or 25/ 1 หรือ 25	155.00.892
	168	35	160	1 or 25/ 1 หรือ 25	155.00.893
	200	35	192	1 or 25/ 1 หรือ 25	155.00.894
	264	25	256	1 or 25/ 1 หรือ 25	155.00.895
Chrome plated matt สีโครมด้าน	72	35	64	1 or 25/ 1 หรือ 25	155.00.900
	104	35	96	1 or 25/ 1 หรือ 25	155.00.901
	136	35	128	1 or 25/ 1 หรือ 25	155.00.902
	168	35	160	1 or 10/ 1 หรือ 10	155.00.903
	200	35	192	1 or 10/ 1 หรือ 10	155.00.904
	264	25	256	1 or 10/ 1 หรือ 10	155.00.905
Nickel plated matt สีนิกเกิลด้าน	72	35	64	1 or 25/ 1 หรือ 25	155.00.910
	104	35	96	1 or 25/ 1 หรือ 25	155.00.911
	136	35	128	1 or 25/ 1 หรือ 25	155.00.912
	168	35	160	1 or 10/ 1 หรือ 10	155.00.913
	200	35	192	1 or 10/ 1 หรือ 10	155.00.914
	264	25	256	1 or 10/ 1 หรือ 10	155.00.915
Nickel plated brushed สีนิกเกิลขัดด้าน	72	35	64	1 or 25/ 1 หรือ 25	155.00.920
	104	35	96	1 or 25/ 1 หรือ 25	155.00.921
	136	35	128	1 or 25/ 1 หรือ 25	155.00.922
	168	35	160	1 or 10/ 1 หรือ 10	155.00.923
	200	35	192	1 or 10/ 1 หรือ 10	155.00.924
	264	25	256	1 or 10/ 1 หรือ 10	155.00.925

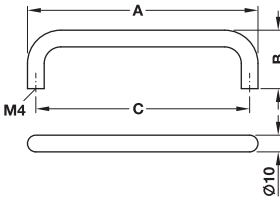

- Material: Steel
- วัสดุ: เหล็ก

2

Finish สี	Dim. A mm ขนาด A มม.	Dim. B mm ขนาด B มม.	Dim. C mm ขนาด C มม.	Packing/Pcs ขนาดบรรจุ/ชิ้น	Cat. No. รหัสสินค้า
Chrome plated polished สีโครมเงา	74	35	64	1 or 25/ 1 หรือ 25	155.00.930
	106	35	96	1 or 20/ 1 หรือ 20	155.00.931
	138	35	128	1 or 15/ 1 หรือ 15	155.00.932
	170	35	160	1 or 15/ 1 หรือ 15	155.00.933
	202	35	192	1 or 20/ 1 หรือ 20	155.00.934
	298	35	288	1 or 20/ 1 หรือ 20	155.00.935
	362	35	352	1 or 10/ 1 หรือ 10	155.00.936
	458	35	448	1 or 10/ 1 หรือ 10	155.00.937
Chrome plated matt สีโครมด้าน	74	35	64	1 or 20/ 1 หรือ 20	155.00.940
	106	35	96	1 or 25/ 1 หรือ 25	155.00.941
	138	35	128	1 or 25/ 1 หรือ 25	155.00.942
	170	35	160	1 or 25/ 1 หรือ 25	155.00.943
	202	35	192	1 or 10/ 1 หรือ 10	155.00.944
	298	35	288	1 or 10/ 1 หรือ 10	155.00.945
	362	35	352	1 or 10/ 1 หรือ 10	155.00.946
	Nickel plated matt สีนิกเกิลด้าน	74	35	64	1 or 20/ 1 หรือ 20
106		35	96	1 or 25/ 1 หรือ 25	155.00.951
138		35	128	1 or 25/ 1 หรือ 25	155.00.952
170		35	160	1 or 25/ 1 หรือ 25	155.00.953
202		35	192	1 or 10/ 1 หรือ 10	155.00.954
266		35	256	1 or 10/ 1 หรือ 10	155.00.955
298		35	288	1 or 10/ 1 หรือ 10	155.00.956
330		35	320	1 or 10/ 1 หรือ 10	155.00.957
Nickel plated brushed สีนิกเกิลขัดด้าน	74	35	64	1 or 20/ 1 หรือ 20	155.00.370
	106	35	96	1 or 25/ 1 หรือ 25	155.00.371
	138	35	128	1 or 25/ 1 หรือ 25	155.00.372
	170	35	160	1 or 25/ 1 หรือ 25	155.00.373
	202	35	192	1 or 10/ 1 หรือ 10	155.00.374
	298	35	288	1 or 10/ 1 หรือ 10	155.00.375
	362	35	352	1 or 10/ 1 หรือ 10	155.00.376

We reserve the right to alter specifications without notice (HTH Design Furniture Handles Catalogue 2018). บริษัทฯ ขอสงวนสิทธิ์เปลี่ยนแปลงรายละเอียดโดยไม่แจ้งล่วงหน้า (HTH อุปกรณ์เฟอร์นิเจอร์ 2561)

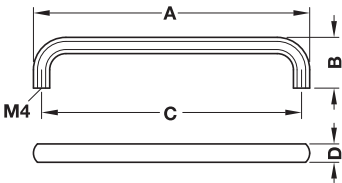

- Material: Zinc alloy
- วัสดุ: ซิงค์อัลลอยด์

Finish สี	Dim. A mm ขนาด A มม.	Dim. B mm ขนาด B มม.	Dim. C mm ขนาด C มม.	Dim. D mm ขนาด D มม.	Cat. No. รหัสสินค้า
Chrome plated polished สีโครมเงา	104	25	96	9	116.22.236
	136	25	128	10	116.22.235
Nickel plated brushed สีนิกเกิลขัดด้าน	104	25	96	9	116.22.634
	136	25	128	10	116.22.045
Nickel plated matt สีนิกเกิลด้าน	104	25	96	9	116.22.638
	136	25	128	10	116.22.647
White matt สีขาวด้าน	104	25	96	9	116.22.736
	136	25	128	10	116.22.745
Black matt, powder coated สีดำด้านแบบพ่น	104	25	96	9	116.22.334
	136	27	128	10	116.22.343

Packing: 1 or 25 pcs.
ขนาดบรรจุ: 1 หรือ 25 ชิ้น

We reserve the right to alter specifications without notice (HTH Design Furniture Handles Catalogue 2018).
บริษัทฯ ขอสงวนการเปลี่ยนแปลงรายละเอียดโดยไม่มีคำแจ้งเตือนล่วงหน้า (HTH ออกการันทีฉบับเจอร์ 2561)

2

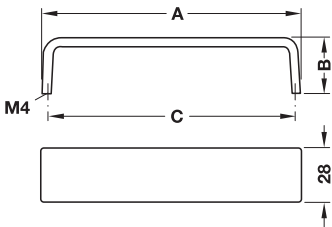

- Material: Zinc alloy
- วัสดุ: ซิงค์อัลลอยด์

Finish สี	Dim. A mm ขนาด A มม.	Dim. B mm ขนาด B มม.	Dim. C mm ขนาด C มม.	Cat. No. รหัสสินค้า
Chrome plated matt สีโครมด้าน	136	30	128	101.13.402
	168	30	160	101.13.403
	200	30	192	101.13.404
Aluminium coloured สีอะลูมิเนียม	136	30	128	101.13.906
	168	30	160	101.13.907
	200	30	192	101.13.908
Nickel plated brushed สีนิกเกิลบีดด้าน	136	30	128	101.13.605
	168	30	160	101.13.606
	200	30	192	101.13.607

Packing: 1 or 25 pcs.
ขนาดบรรจุ: 1 หรือ 25 ชิ้น

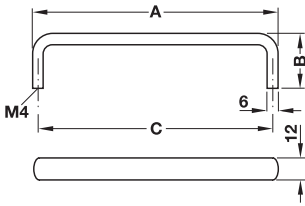

- Material: Stainless steel 1.4305/303
- Finish: Matt brushed
- วัสดุ: สแตนเลส 1.4305/303
- สี: สีสแตนเลสขัดด้าน

Dim. A mm ขนาด A มม.	Dim. B mm ขนาด B มม.	Dim. C mm ขนาด C มม.	Cat. No. รหัสสินค้า
102	30	96	116.11.635
134	30	128	116.11.644
168	30	160	116.11.650
198	30	192	116.11.662
262	30	256	116.11.671
294	30	288	116.11.680
358	30	352	116.11.715

Packing: 1 or 10 pcs.
ขนาดบรรจุ: 1 หรือ 10 ชิ้น

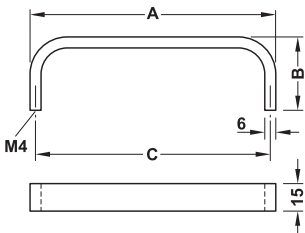

- Material: Stainless steel 1.4301/304
- Finish: Matt brushed
- วัสดุ: สแตนเลส 1.4301/304
- สี: สีสแตนเลสขัดด้าน

Dim. A mm ขนาด A มม.	Dim. B mm ขนาด B มม.	Dim. C mm ขนาด C มม.	Cat. No. รหัสสินค้า
134	40	128	116.11.012
166	40	160	116.11.013
198	40	192	116.11.014
230	40	224	116.11.015
294	40	288	116.11.017

Packing: 1 or 10 pcs.
ขนาดบรรจุ: 1 หรือ 10 ชิ้น

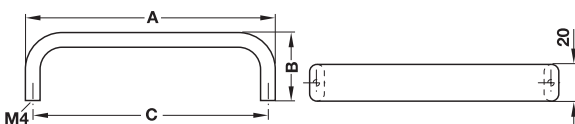

- Material: Aluminium
- Finish: Silver coloured anodized
- วัสดุ: อะลูมิเนียม
- สี: สีเงินไนโคซ์

Dim. A mm ขนาด A มม.	Dim. B mm ขนาด B มม.	Dim. C mm ขนาด C มม.	Cat. No. รหัสสินค้า
136	35	128	116.04.911
168	35	160	116.04.902
200	35	192	116.04.913

Packing: 1 or 25 pcs.
ขนาดบรรจุ: 1 หรือ 25 ชิ้น

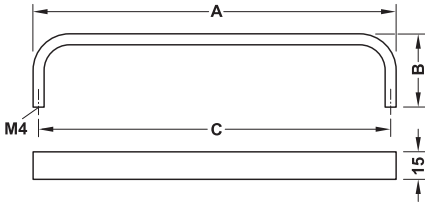

- Material: Brass
- Finish: Matt brushed
- วัสดุ: ทองเหลือง
- สี: สีทองเหลืองบดด้าน

Dim. A mm ขนาด A มม.	Dim. B mm ขนาด B มม.	Dim. C mm ขนาด C มม.	Cat. No. รหัสสินค้า
134	40	128	116.11.512
166	40	160	116.11.513
198	40	192	116.11.514
230	40	224	116.11.515
294	40	288	116.11.516

Packing: 1 or 10 pcs.
ขนาดบรรจุ: 1 หรือ 10 ชิ้น

2

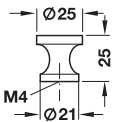

- Material: Brass
- วัสดุ: ทองเหลือง

Finish สี	Cat. No. รหัสสินค้า
Polished chrome plated สีโครมเงา	136.76.205
Matt nickel plated สีนิกเกิลด้าน	136.76.607
Polished สีทองเหลืองเงา	136.76.803
Brushed สีทองเหลืองบดด้าน	136.76.810

Packing: 1 or 25 pcs.
ขนาดบรรจุ: 1 หรือ 25 ชิ้น

We reserve the right to alter specifications without notice (HTH Design Furniture Handles Catalogue 2018).
บริษัทฯ ขอสงวนสิทธิ์เปลี่ยนแปลงรายละเอียดโดยไม่มีการแจ้งล่วงหน้า (HTH อุปกรณ์เฟอร์นิเจอร์ 2561)

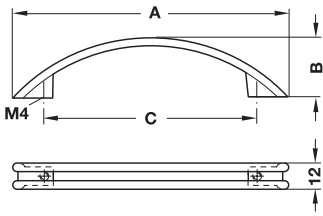

- Material: Zinc alloy
- วัสดุ: ซิงค์อัลลอยด์

Finish สี	Dim. A mm ขนาด A มม.	Dim. B mm ขนาด B มม.	Dim. C mm ขนาด C มม.	Packing/Pcs ขนาดบรรจุ/ชิ้น	Cat. No. รหัสสินค้า
Chrome plated polished สีโครมเงา	124	28	96	1 or 25/ 1 หรือ 25	155.00.680
	167	27	128	1 or 20/ 1 หรือ 20	155.00.681
Chrome plated matt สีโครมด้าน	124	28	96	1 or 25/ 1 หรือ 25	155.00.660
	167	27	128	1 or 20/ 1 หรือ 20	155.00.661
Black matt สีดำด้าน	124	28	96	1 or 25/ 1 หรือ 25	155.00.670
	167	27	128	1 or 20/ 1 หรือ 20	155.00.671

We reserve the right to alter specifications without notice (HTH Design Furniture Handles Catalogue 2018).
บริษัทฯ ขอสงวนการเปลี่ยนแปลงรายละเอียดโดยไม่แจ้งล่วงหน้า (HTH อุปกรณ์เฟอร์นิเจอร์ 2561)

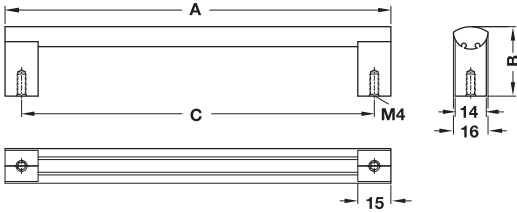

- Material: Zinc alloy
- Finish: Aluminium coloured
- วัสดุ: ซิงค์อัลลอยด์
- สี: สีอะลูมิเนียม

Dim. A mm ขนาด A มม.	Dim. B mm ขนาด B มม.	Dim. C mm ขนาด C มม.	Cat. No. รหัสสินค้า
175	30	160	115.70.129

Packing: 1 or 25 pcs.
ขนาดบรรจุ: 1 หรือ 25 ชิ้น

2

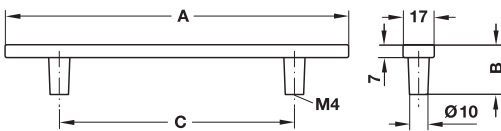

- Material: Zinc alloy
- Finish: Nickel plated matt brushed and lacquered
- วัสดุ: ซิงค์อัลลอยด์
- สี: สีนิกเกิลปิดด้านและเคลือบแลคเกอร์

Dim. A mm ขนาด A มม.	Dim. B mm ขนาด B มม.	Dim. C mm ขนาด C มม.	Cat. No. รหัสสินค้า
188	27	128	102.04.600

Packing: 1 or 25 pcs.
ขนาดบรรจุ: 1 หรือ 25 ชิ้น

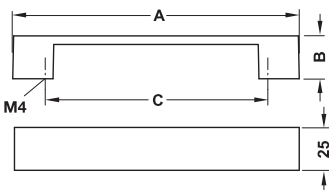
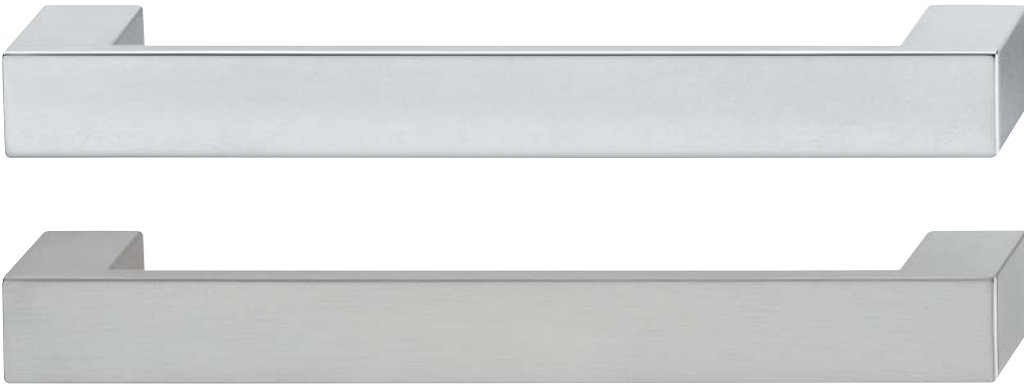

- Material: Zinc alloy
- วัสดุ: อิงค์อัลลอยด์

Finish สี	Dim. A mm ขนาด A มม.	Dim. B mm ขนาด B มม.	Dim. C mm ขนาด C มม.	Packing/Pcs ขนาดบรรจุ/ชิ้น	Cat. No. รหัสสินค้า
Chrome plated polished สีโครมเงา	132	25	96	1 or 25 1 หรือ 25	155.00.380
	164	25	128	1 or 25 1 หรือ 25	155.00.140
	196	25	160	1 or 20 1 หรือ 20	155.00.141
	228	25	196	1 or 20 1 หรือ 20	155.00.142
Nickel plated brushed สีนิกเกิลขัดด้าน	132	25	96	1 or 25 1 หรือ 25	155.00.390
	164	25	128	1 or 25 1 หรือ 25	155.00.150
	196	25	160	1 or 20 1 หรือ 20	155.00.400
	228	25	196	1 or 20 1 หรือ 20	155.00.152

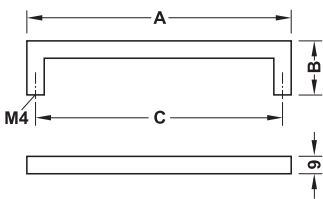
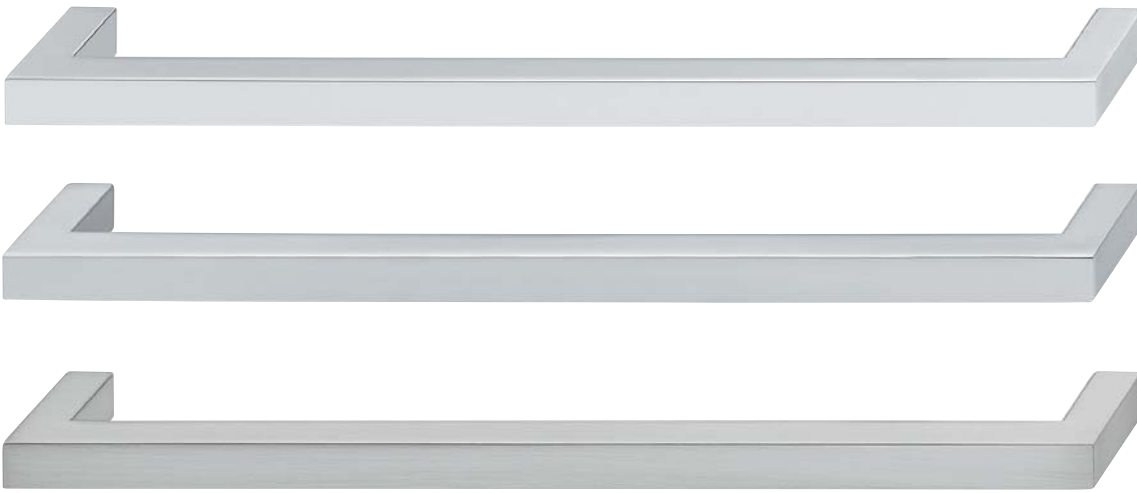

- Material: Zinc alloy
- วัสดุ: อิงค์อัลลอยด์

2

Finish สี	Dim. A mm ขนาด A มม.	Dim. B mm ขนาด B มม.	Dim. C mm ขนาด C มม.	Packing/Pcs ขนาดบรรจุ/ชิ้น	Cat. No. รหัสสินค้า
Chrome plated polished สีโครมเงา	105	28	96	1 or 50/ 1 หรือ 50	155.00.040
	137	28	128	1 or 20/ 1 หรือ 20	155.00.041
	169	28	160	1 or 20/ 1 หรือ 20	155.00.070
	201	28	192	1 or 20/ 1 หรือ 20	155.00.071
	233	28	224	1 or 20/ 1 หรือ 20	155.00.072
	329	28	320	1 or 20/ 1 หรือ 20	155.00.073
	457	28	448	1 or 20/ 1 หรือ 20	155.00.074
Chrome plated matt สีโครมด้าน	105	28	96	1 or 50/ 1 หรือ 50	155.00.050
	137	28	128	1 or 20/ 1 หรือ 20	155.00.051
	169	28	160	1 or 20/ 1 หรือ 20	155.00.080
	201	28	192	1 or 20/ 1 หรือ 20	155.00.081
	233	28	224	1 or 20/ 1 หรือ 20	155.00.082
	329	28	320	1 or 20/ 1 หรือ 20	155.00.083
	457	28	448	1 or 20/ 1 หรือ 20	155.00.084
Nickel plated brushed สีนิกเกิลขัดด้าน	105	28	96	1 or 50/ 1 หรือ 50	155.00.060
	137	28	128	1 or 20/ 1 หรือ 20	155.00.061
	169	28	160	1 or 20/ 1 หรือ 20	155.00.090
	201	28	192	1 or 20/ 1 หรือ 20	155.00.091
	233	28	224	1 or 20/ 1 หรือ 20	155.00.092
	329	28	320	1 or 20/ 1 หรือ 20	155.00.093
	457	28	448	1 or 20/ 1 หรือ 20	155.00.094

We reserve the right to alter specifications without notice (HTH Design Furniture Handles Catalogue 2018).
บริษัทฯ ขอสงวนสิทธิ์ในการเปลี่ยนแปลงรายละเอียดโดยไม่แจ้งล่วงหน้า (HTH อุปกรณ์เฟอร์นิเจอร์ 2561)

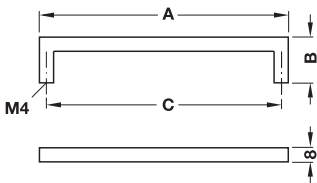
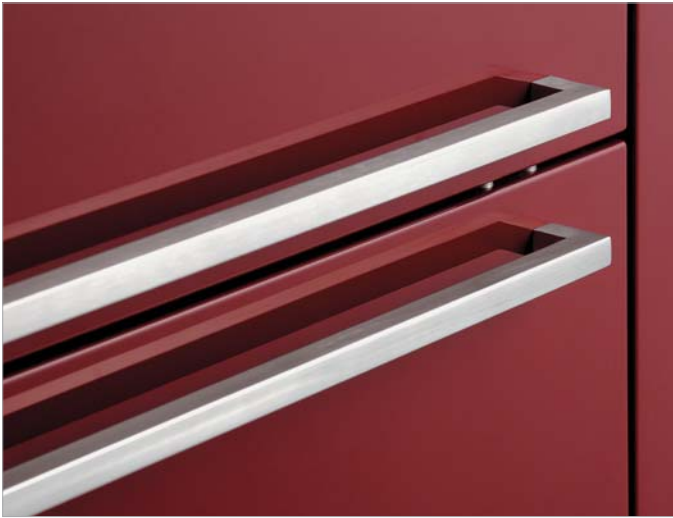

- Material: Stainless steel 1.4301/304
- Finish: Matt brushed
- วัสดุ: สแตนเลส 1.4301/304
- สี: สีสแตนเลสขัดด้าน

Dim. A mm ขนาด A มม.	Dim. B mm ขนาด B มม.	Dim. C mm ขนาด C มม.	Cat. No. รหัสสินค้า
104	25	96	100.56.001
136	25	128	100.56.002
168	25	160	100.56.003
200	25	192	100.56.004
232	25	224	100.56.005
264	25	256	100.56.006
296	25	288	100.56.007
328	25	320	100.56.008

Packing: 1 or 10 pcs.
ขนาดบรรจุ: 1 หรือ 10 ชิ้น

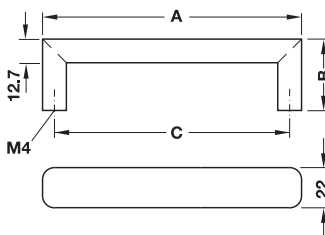

- Material: Stainless steel 1.4301/304
- Finish: Matt brushed
- วัสดุ: สแตนเลส 1.4301/304
- สี: สีสแตนเลสขัดด้าน

Dim. A mm ขนาด A มม.	Dim. B mm ขนาด B มม.	Dim. C mm ขนาด C มม.	Cat. No. รหัสสินค้า
140	39	128	100.52.001
172	39	160	100.52.002
204	39	192	100.52.003
332	39	320	100.52.007

Packing: 1 or 50 pcs.
ขนาดบรรจุ: 1 หรือ 50 ชิ้น

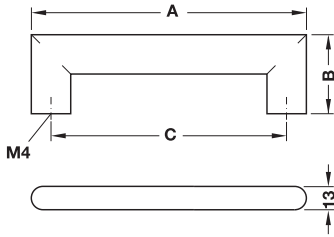

- Material: Stainless steel 1.4301/304
- Finish: Matt brushed
- วัสดุ: สแตนเลส 1.4301/304
- สี: สีสแตนเลสขัดด้าน

Dim. A mm ขนาด A มม.	Dim. B mm ขนาด B มม.	Dim. C mm ขนาด C มม.	Cat. No. รหัสสินค้า
150	43	128	100.50.001

Packing: 1 or 50 pcs.
ขนาดบรรจุ: 1 หรือ 50 ชิ้น

2

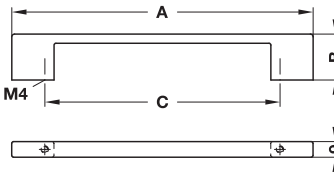

- Material: Zinc alloy
- Finish: Nickel plated matt
- วัสดุ: ซิงค์อัลลอยด์
- สี: สีนิกเกิลด้าน

Dim. A mm ขนาด A มม.	Dim. B mm ขนาด B มม.	Dim. C mm ขนาด C มม.	Cat. No. รหัสสินค้า
192	28	162	115.70.113

Packing: 1 or 25 pcs.
ขนาดบรรจุ: 1 หรือ 25 ชิ้น

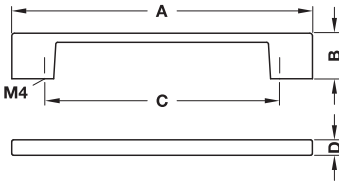
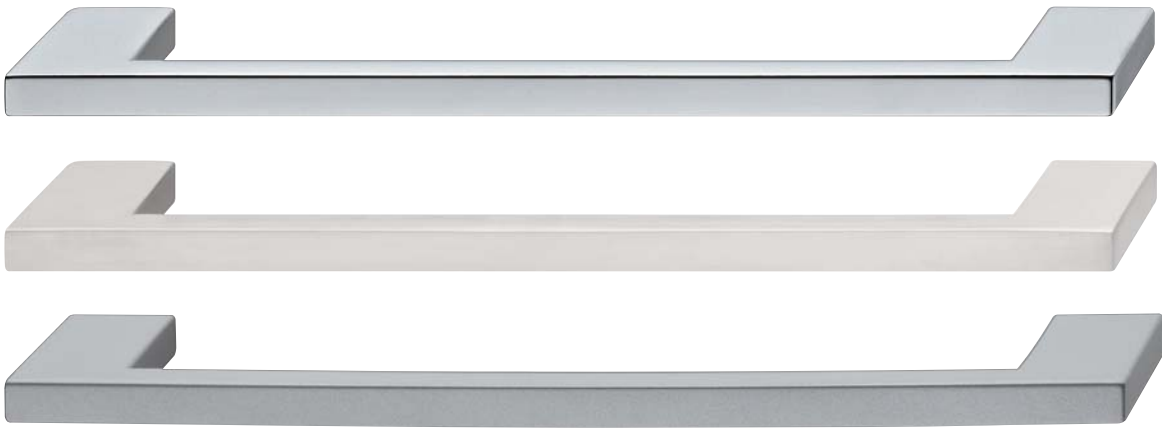

- Material: Zinc alloy
- วัสดุ: ซิงค์อัลลอยด์

Finish สี	Dim. A mm ขนาด A มม.	Dim. B mm ขนาด B มม.	Dim. C mm ขนาด C มม.	Dim. D mm ขนาด D มม.	Cat. No. รหัสสินค้า
Chrome plated polished สีโครมเงา	132	25	96	8.5	155.00.290
	164	25	128	9	155.00.291
	196	25	160	9	110.29.236
	228	25	192	9	155.00.320
	356	25	320	10	155.00.321
Chrome plated matt สีโครมด้าน	132	25	96	8.5	155.00.340
	164	25	128	9	155.00.341
	196	25	160	9	155.00.342
	228	25	192	9	155.00.310
	356	25	320	10	155.00.311
Aluminium coloured สีอะลูมิเนียม	132	25	96	8.5	155.00.280
	164	25	128	9	155.00.281
	196	25	160	9	155.00.282
	228	25	192	9	155.00.300
	356	25	320	10	155.00.301

Packing: 1 or 25 pcs.
ขนาดบรรจุ: 1 หรือ 25 ชิ้น

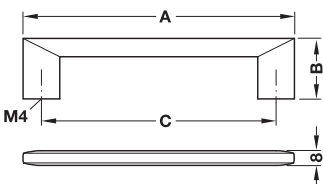

- Material: Zinc alloy
- Finish: Brushed nickel plated
- วัสดุ: ซิงค์อัลลอยด์
- สี: สีนิกเกิลบัดด้าน

Dim. A mm ขนาด A มม.	Dim. B mm ขนาด B มม.	Dim. C mm ขนาด C มม.	Cat. No. รหัสสินค้า
148	33	128	110.35.601
212	33	192	110.35.603

Packing: 1 or 25 pcs.
ขนาดบรรจุ: 1 หรือ 25 ชิ้น

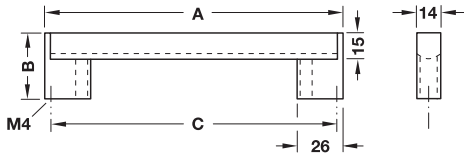

- Material: Aluminium, zinc alloy base
- Finish: Silver coloured anodized, base chrome plated polished
- วัสดุ: อะลูมิเนียม, ฐานซิงค์อัลลอยด์
- สี: สีเงินอะโนไดซ์, ฐานสีโครมเงา

Dim. A mm ขนาด A มม.	Dim. B mm ขนาด B มม.	Dim. C mm ขนาด C มม.	Cat. No. รหัสสินค้า
138	35	128	100.88.941
170	35	160	100.88.942
234	35	224	100.88.944
330	35	320	100.88.946
362	35	352	100.88.947
490	35	480	100.88.948
650	35	640	100.88.949

Packing: 1 or 10 pcs.
ขนาดบรรจุ: 1 หรือ 10 ชิ้น

2

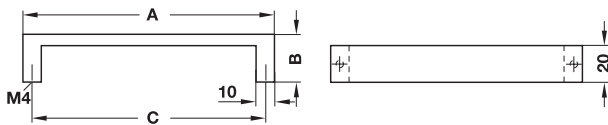

- Material: Aluminium
- Finish: Silver coloured anodized
- วัสดุ: อะลูมิเนียม
- สี: สีเงินอะโนไดซ์

Dim. A mm ขนาด A มม.	Dim. B mm ขนาด B มม.	Dim. C mm ขนาด C มม.	Cat. No. รหัสสินค้า
138	26	128	110.73.904

Packing: 1 or 50 pcs.
ขนาดบรรจุ: 1 หรือ 50 ชิ้น

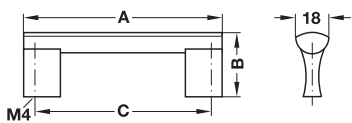

- Material: Aluminium
- Finish: Silver coloured anodized
- วัสดุ: อะลูมิเนียม
- สี: สีเงินอะโนไดซ์

Dim. A mm ขนาด A มม.	Dim. B mm ขนาด B มม.	Dim. C mm ขนาด C มม.	Cat. No. รหัสสินค้า
108	35	96	105.88.901
140	35	128	105.88.902
172	35	160	105.88.903
204	35	192	105.88.904
236	35	224	105.88.905
300	35	288	105.88.907
332	35	320	105.88.908
364	35	352	105.88.909
492	35	480	105.88.913
568	35	512	105.88.915
652	35	640	105.88.918
908	35	896	105.88.921

Packing: 1 or 10 pcs.
ขนาดบรรจุ: 1 หรือ 10 ชิ้น

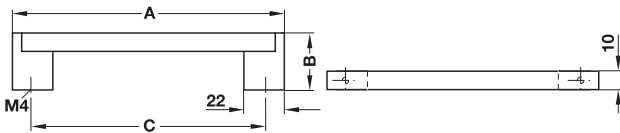

Thread depth 26 mm incl. base
เกลียวลึก 26 มม. รวมส่วนฐานแล้ว

- Material: Stainless steel, 1.4301/304, zinc alloy base
- Finish: Matt, base stainless steel coloured matt
- วัสดุ: สแตนเลส 1.4301/304, ฐานซิงค์อัลลอยด์
- สี: สีสแตนเลสด้าน, ฐานสีสแตนเลสด้าน

Dim. A mm ขนาด A มม.	Dim. B mm ขนาด B มม.	Dim. C mm ขนาด C มม.	Cat. No. รหัสสินค้า
148	38	128	115.70.100
180	38	160	115.70.108
212	38	192	115.70.105
244	38	224	115.70.106
340	38	320	115.70.005

Packing: 1 or 10 pcs.
ขนาดบรรจุ: 1 หรือ 10 ชิ้น

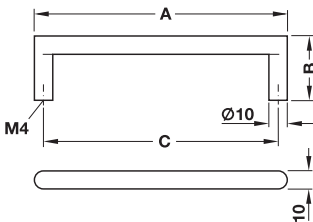

- Material: Stainless steel 1.4301/304
- Finish: Matt brushed
- วัสดุ: สแตนเลส 1.4301/304
- สี: สีสแตนเลสขัดด้าน

Dim. A mm ขนาด A มม.	Dim. B mm ขนาด B มม.	Dim. C mm ขนาด C มม.	Cat. No. รหัสสินค้า
106	35	96	100.54.001
138	35	128	100.54.002
170	35	160	100.54.003
202	35	192	100.54.004
234	35	224	100.54.005
266	35	256	100.54.006
298	35	288	100.54.007
330	35	320	100.54.008

Packing: 1 or 10 pcs.
ขนาดบรรจุ: 1 หรือ 10 ชิ้น

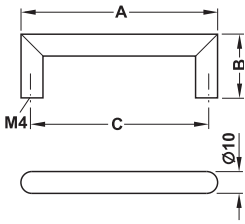

- Material: Stainless steel 1.4305/303
- Finish: Matt brushed
- วัสดุ: สแตนเลส 1.4305/303
- สี: สีสแตนเลสขัดด้าน

Dim. A mm ขนาด A มม.	Dim. B mm ขนาด B มม.	Dim. C mm ขนาด C มม.	Cat. No. รหัสสินค้า
106	35	96	115.77.030
138	35	128	115.77.043
170	35	160	115.77.031
202	35	192	115.77.032
234	35	224	115.77.033
298	35	288	115.77.034
330	35	320	115.77.035
362	35	352	115.77.036

Packing: 1 or 10 pcs.
ขนาดบรรจุ: 1 หรือ 10 ชิ้น

2

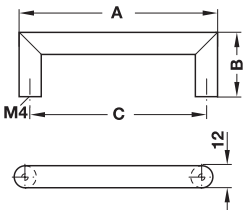

- Material: Stainless steel 1.4301/304
- Finish: Matt brushed
- วัสดุ: สแตนเลส 1.4301/304
- สี: สีสแตนเลสขัดด้าน

Dim. A mm ขนาด A มม.	Dim. B mm ขนาด B มม.	Dim. C mm ขนาด C มม.	Cat. No. รหัสสินค้า
108	36	96	115.93.102
140	36	128	115.93.103
172	36	160	115.93.104
204	36	192	115.93.105
236	36	224	115.93.106
300	36	288	115.93.108
364	36	352	115.93.110
396	36	384	115.93.111
460	36	448	115.93.113
492	36	480	115.93.114
652	36	640	115.93.119
760	36	748	115.93.122
972	36	960	115.93.129

Packing: 1 pc.
ขนาดบรรจุ: 1 ชิ้น

We reserve the right to alter specifications without notice (HTH Design Furniture Handles Catalogue 2018).
บริษัทฯ ขอสงวนสิทธิ์เปลี่ยนแปลงรายละเอียดโดยไม่มีแจ้งล่วงหน้า (HTH อุปกรณ์เฟอร์นิเจอร์ 2561)

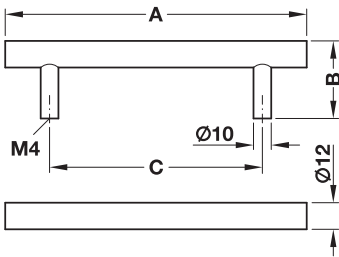

- Material: Steel
- วัสดุ: เหล็ก

Finish สี	Dim. A mm ขนาด A มม.	Dim. B mm ขนาด B มม.	Dim. C mm ขนาด C มม.	Packing/Pcs ขนาดบรรจุ/ชิ้น	Cat. No. รหัสสินค้า
Chrome plated polished สีโครมเงา	136	35	96	1 or 20/ 1 หรือ 20	155.00.360
	168	35	128	1 or 20/ 1 หรือ 20	155.00.361
	200	35	160	1 or 20/ 1 หรือ 20	155.00.362
	226	35	156	1 or 20/ 1 หรือ 20	155.00.810
	232	35	192	1 or 20/ 1 หรือ 20	155.00.363
	264	35	224	1 or 20/ 1 หรือ 20	155.00.364
	328	35	288	1 or 10/ 1 หรือ 10	155.00.365
	376	35	306	1 or 10/ 1 หรือ 10	155.00.811
	392	35	352	1 or 10/ 1 หรือ 10	155.00.366
	488	35	448	1 or 10/ 1 หรือ 10	155.00.812
	526	35	456	1 or 10/ 1 หรือ 10	155.00.813
	600	35	560	1 or 10/ 1 หรือ 10	155.00.814
	700	35	660	1 or 5/ 1 หรือ 5	155.00.815
828	35	758	1 or 5/ 1 หรือ 5	155.00.816	
Chrome plated matt สีโครมด้าน	136	35	96	1 or 20/ 1 หรือ 20	155.00.690
	168	35	128	1 or 20/ 1 หรือ 20	155.00.691
	200	35	160	1 or 20/ 1 หรือ 20	155.00.692
	226	35	156	1 or 20/ 1 หรือ 20	155.00.730
	232	35	192	1 or 20/ 1 หรือ 20	155.00.693
	264	35	224	1 or 20/ 1 หรือ 20	155.00.740
	328	35	288	1 or 10/ 1 หรือ 10	155.00.694
	376	35	306	1 or 10/ 1 หรือ 10	155.00.731
	392	35	352	1 or 10/ 1 หรือ 10	155.00.695
	488	35	448	1 or 10/ 1 หรือ 10	155.00.732
	526	35	456	1 or 10/ 1 หรือ 10	155.00.734
	600	35	560	1 or 10/ 1 หรือ 10	155.00.735
	700	35	660	1 or 5/ 1 หรือ 5	155.00.736
828	35	758	1 or 5/ 1 หรือ 5	155.00.737	



- Material: Steel
- วัสดุ: เหล็ก

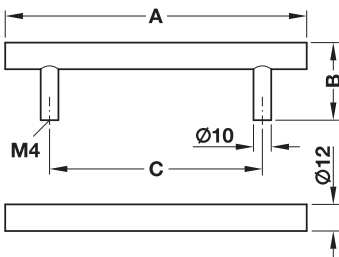

2

Finish สี	Dim. A mm ขนาด A มม.	Dim. B mm ขนาด B มม.	Dim. C mm ขนาด C มม.	Cat. No. รหัสสินค้า
Nickel plated matt สีนิกเกิลด้าน	136	35	96	155.00.700
	168	35	128	155.00.701
	200	35	160	155.00.702
	226	35	156	155.00.703
	232	35	192	155.00.704
	264	35	224	155.00.705
	328	35	288	155.00.706
	376	35	306	155.00.707
	392	35	352	155.00.708
	488	35	448	155.00.770
	526	35	456	155.00.709
	600	35	560	155.00.771
	700	35	660	155.00.772
828	35	758	155.00.710	
Stainless steel coloured สีสแตนเลสสี	136	35	96	155.00.780
	168	35	128	155.00.781
	200	35	160	155.00.782
	226	35	156	155.00.783
	232	35	192	155.00.784
	250	35	210	155.00.785
	264	35	224	155.00.720
	300	35	260	155.00.786
	326	35	256	155.00.787
	328	35	288	155.00.788
	376	35	306	155.00.789
	392	35	352	155.00.790
	400	35	360	155.00.791
	426	35	-	155.00.792
	488	35	448	155.00.793
	500	35	460	155.00.794
	526	35	456	155.00.795
	600	35	560	155.00.796
700	35	660	155.00.797	
702	35	632	155.00.798	
800	35	760	155.00.799	
828	35	758	155.00.800	
Oil rubbed bronze สีน้ำมันตาล	136	35	96	155.00.760
	168	35	128	155.00.761
	226	35	156	155.00.762
	376	35	306	155.00.763
	526	35	456	155.00.750

Packing: 1 or 10 pcs.
ขนาดบรรจุ: 1 หรือ 10 ชิ้น

We reserve the right to alter specifications without notice (HTH Design Furniture Handles Catalogue 2018).
บริษัทฯ ขอสงวนสิทธิ์ในการเปลี่ยนแปลงรายละเอียดโดยไม่ต้องแจ้งล่วงหน้า (HTH คู่มือการเลือกใช้ 2561)

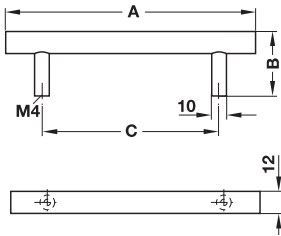

- Material: Stainless steel 1.4301/304
- Finish: Matt brushed
- วัสดุ: สแตนเลส 1.4301/304
- สี: สีสแตนเลสบัดด้าน

Dim. A mm ขนาด A มม.	Dim. B mm ขนาด B มม.	Dim. C mm ขนาด C มม.	Cat. No. รหัสสินค้า
136	35	96	101.20.009
168	35	128	101.20.010
200	35	160	101.20.012
232	35	192	101.20.011
328	35	288	101.20.013
392	35	352	101.20.014
488	35	448	101.20.015
500	35	460	101.20.005
600	35	560	101.20.016
700	35	660	101.20.017
800	35	760	101.20.018

Packing: 1 pc.
ขนาดบรรจุ: 1 ชิ้น



2

Stainless steel 316 extra high corrosion resistance.
สแตนเลสเกรด 316 สามารถทนการกัดกร่อนได้สูง

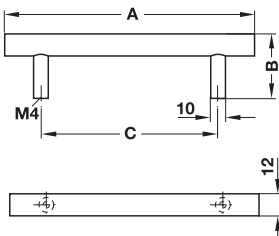

- Material: Stainless steel 1.4401/316
- Finish: Matt brushed
- วัสดุ: สแตนเลส 1.4401/316
- สี: สีสแตนเลสบัดด้าน

Dim. A mm ขนาด A มม.	Dim. B mm ขนาด B มม.	Dim. C mm ขนาด C มม.	Cat. No. รหัสสินค้า
136	35	96	101.20.909
168	35	128	101.20.910
200	35	160	101.20.912

Packing: 1 pc.
ขนาดบรรจุ: 1 ชิ้น

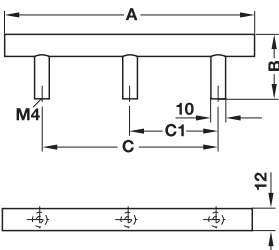

- Material: Stainless steel 1.4401/316
- Finish: Matt brushed
- วัสดุ: สแตนเลส 1.4401/316
- สี: สีสแตนเลสบัดด้าน

Dim. A mm ขนาด A มม.	Dim. B mm ขนาด B มม.	Dim. C mm ขนาด C มม.	Dim. C1 mm ขนาด C1 มม.	Cat. No. รหัสสินค้า
1,000	35	960	480	101.20.919

Packing: 1 pc.
ขนาดบรรจุ: 1 ชิ้น

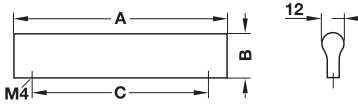

- Material: Aluminium
- Finish: Silver coloured anodized
- วัสดุ: อะลูมิเนียม
- สี: สีเงินอโนไดซ์

Dim. A mm ขนาด A มม.	Dim. B mm ขนาด B มม.	Dim. C mm ขนาด C มม.	Cat. No. รหัสสินค้า
52	24	32	115.70.122
84	24	64	115.70.123
116	24	96	115.70.125
148	24	128	115.70.124
212	24	192	109.49.906
308	24	288	109.49.911
372	24	352	109.49.914

Packing: 1 or 25 pcs.
ขนาดบรรจุ: 1 หรือ 25 ชิ้น

2

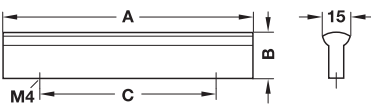

- Material: Aluminium
- Finish: Silver coloured anodized
- วัสดุ: อะลูมิเนียม
- สี: สีเงินอโนไดซ์

Dim. A mm ขนาด A มม.	Dim. B mm ขนาด B มม.	Dim. C mm ขนาด C มม.	Cat. No. รหัสสินค้า
104	25	64	103.89.901
136	25	96	103.89.902
168	25	128	103.89.903
200	25	160	103.89.904
232	25	192	103.89.905
328	25	288	103.89.908
392	25	352	103.89.910
600	25	560	103.89.914
700	25	660	103.89.915

Packing: 1 or 25 pcs.
ขนาดบรรจุ: 1 หรือ 25 ชิ้น

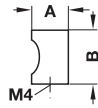

- Material: Aluminium
- Finish: Silver coloured anodized
- วัสดุ: อะลูมิเนียม
- สี: สีเงินอโนไดซ์

Dim. A mm ขนาด A มม.	Dim. B mm ขนาด B มม.	Cat. No. รหัสสินค้า
15	22	135.93.902
20	25	135.93.903
25	30	135.93.904

Packing: 1 or 10 pcs.
ขนาดบรรจุ: 1 หรือ 10 ชิ้น

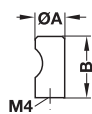

- Material: Stainless steel 1.4301/304
- Finish: Matt brushed
- วัสดุ: สแตนเลส 1.4301/304
- สี: สีสแตนเลสขัดด้าน

Dim. A mm ขนาด A มม.	Dim. B mm ขนาด B มม.	Cat. No. รหัสสินค้า
12	20	135.95.001
12	25	134.80.610
18	24	135.95.003
20	30	134.80.629

Packing: 1 or 10 pcs.
ขนาดบรรจุ: 1 หรือ 10 ชิ้น

2

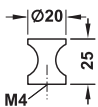

- Material: Zinc alloy
- วัสดุ: ซิงค์อัลลอยด์

Finish สี	Cat. No. รหัสสินค้า
Chrome plated polished สีโครมเงา	155.00.420
Nickel plated matt สีนิกเกิลด้าน	155.00.410
Gold coloured bright สีทองเงา	155.00.415

Packing: 1 or 25 pcs.
ขนาดบรรจุ: 1 หรือ 25 ชิ้น

We reserve the right to alter specifications without notice (HTH Design Furniture Handles Catalogue 2018).
 บริษัทฯ ขอสงวนการเปลี่ยนแปลงรายละเอียดโดยไม่ได้มีการแจ้งล่วงหน้า (HTH ออกจากรุ่นเฟอร์นิเจอร์ 2561)

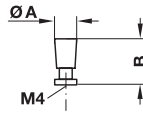

- Material: Brass
- Finish: Chrome plated polished
- วัสดุ: ทองเหลือง
- สี: สีโครมเงา

Dim. A mm ขนาด A มม.	Dim. B mm ขนาด B มม.	Cat. No. รหัสสินค้า
11	25	136.06.212

Packing: 1 or 25 pcs.
 ขนาดบรรจุ: 1 หรือ 25 ชิ้น

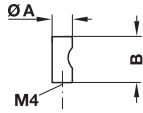

- Material: Brass
- Finish: Chrome plated matt
- วัสดุ: ทองเหลือง
- สี: สีโครมเงา

Dim. A mm ขนาด A มม.	Dim. B mm ขนาด B มม.	Cat. No. รหัสสินค้า
11	25	136.06.410

Packing: 1 or 25 pcs.
 ขนาดบรรจุ: 1 หรือ 25 ชิ้น

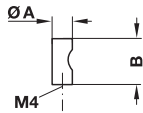

- Material: Brass
- Finish: Nickel plated matt
- วัสดุ: ทองเหลือง
- สี: สีนิกเกิลด้าน

Dim. A mm ขนาด A มม.	Dim. B mm ขนาด B มม.	Cat. No. รหัสสินค้า
11	25	136.06.614

Packing: 1 or 25 pcs.
 ขนาดบรรจุ: 1 หรือ 25 ชิ้น

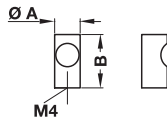

- Material: Brass
- Finish: Black matt
- วัสดุ: ทองเหลือง
- สี: สีดำด้าน

Dim. A mm ขนาด A มม.	Dim. B mm ขนาด B มม.	Cat. No. รหัสสินค้า
11	25	134.71.300

Packing: 1 or 25 pcs.
 ขนาดบรรจุ: 1 หรือ 25 ชิ้น

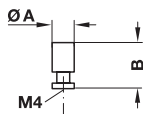

- Material: Brass
- Finish: Chrome plated polished
- วัสดุ: ทองเหลือง
- สี: สีโครมเงา

Dim. A mm ขนาด A มม.	Dim. B mm ขนาด B มม.	Cat. No. รหัสสินค้า
12	25	137.38.200

Packing: 1 or 25 pcs.
 ขนาดบรรจุ: 1 หรือ 25 ชิ้น

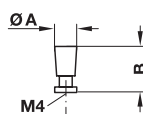

- Material: Brass
- Finish: Chrome plated polished
- วัสดุ: ทองเหลือง
- สี: สีโครมเงา

Dim. A mm ขนาด A มม.	Dim. B mm ขนาด B มม.	Cat. No. รหัสสินค้า
14	25	136.26.205

Packing: 1 or 25 pcs.
 ขนาดบรรจุ: 1 หรือ 25 ชิ้น

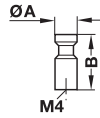

- Material: Stainless steel 1.4305/303
- Finish: Matt brushed
- วัสดุ: สแตนเลส 1.4305/303
- สี: สีสแตนเลสขัดด้าน

Dim. A mm ขนาด A มม.	Dim. B mm ขนาด B มม.	Cat. No. รหัสสินค้า
12	30	134.82.605

Packing: 1 or 10 pcs.
ขนาดบรรจุ: 1 หรือ 10 ชิ้น

2

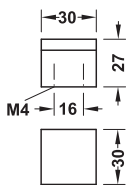

- Material: Zinc alloy
- วัสดุ: ซิงค์อัลลอยด์

Finish สี	Cat. No. รหัสสินค้า
Chrome plated polished สีโครมเงา	110.24.201
Chrome plated matt สีโครมด้าน	110.24.401
Nickel plated matt สีนิกเกิ้ลด้าน	110.24.601
Nickel plated brushed สีนิกเกิ้ลขัดด้าน	110.24.001

Packing: 1 or 25 pcs.
ขนาดบรรจุ: 1 หรือ 25 ชิ้น



- Material: Zinc alloy
- วัสดุ: ซิงค์อัลลอยด์

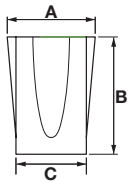

Finish สี	Dim. A mm ขนาด A มม.	Dim. B mm ขนาด B มม.	Dim. C mm ขนาด C มม.	Cat. No. รหัสสินค้า
Nickel satin สีชาตินิกเกิ้ล	15	20	12	136.05.660
Chrome plated polished สีโครมเงา	15	20	12	136.05.260

Packing: 1 pc.
ขนาดบรรจุ: 1 ชิ้น



- Material: Zinc alloy
- วัสดุ: ซิงค์อัลลอยด์

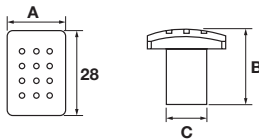

Finish สี	Dim. A mm ขนาด A มม.	Dim. B mm ขนาด B มม.	Dim. C mm ขนาด C มม.	Cat. No. รหัสสินค้า
Nickel satin สีชาตินิกเกิ้ล	20	20	10	135.48.670
Chrome plated polished สีโครมเงา	20	20	10	135.48.270

Packing: 1 pc.
ขนาดบรรจุ: 1 ชิ้น

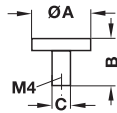

- Material: Stainless steel 1.4305/303
- Finish: Matt brushed
- วัสดุ: สแตนเลส 1.4305/303
- สี: สีสแตนเลสขัดด้าน

Dim. A mm ขนาด A มม.	Dim. B mm ขนาด B มม.	Dim. C mm ขนาด C มม.	Cat. No. รหัสสินค้า
25	22	10	134.81.617
32	25	10	134.81.626

Packing: 1 pc.
ขนาดบรรจุ: 1 ชิ้น

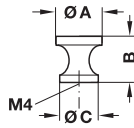

- Material: Brass
- Finish: Chrome plated polished
- วัสดุ: ทองเหลือง
- สี: สีโครมเงา

Dim. A mm ขนาด A มม.	Dim. B mm ขนาด B มม.	Dim. C mm ขนาด C มม.	Cat. No. รหัสสินค้า
25	25	21	136.76.205

Packing: 1 or 25 pcs.
ขนาดบรรจุ: 1 หรือ 25 ชิ้น

2

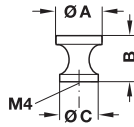

- Material: Brass
- Finish: Nickel plated matt
- วัสดุ: ทองเหลือง
- สี: สีนิเกิลขัดด้าน

Dim. A mm ขนาด A มม.	Dim. B mm ขนาด B มม.	Dim. C mm ขนาด C มม.	Cat. No. รหัสสินค้า
25	25	21	136.76.607

Packing: 1 or 25 pcs.
ขนาดบรรจุ: 1 หรือ 25 ชิ้น

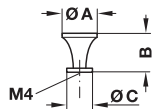

- Material: Brass
- Finish: Chrome plated polished
- วัสดุ: ทองเหลือง
- สี: สีโครมเงา

Dim. A mm ขนาด A มม.	Dim. B mm ขนาด B มม.	Dim. C mm ขนาด C มม.	Cat. No. รหัสสินค้า
19	20	14	136.27.202

Packing: 1 or 25 pcs.
ขนาดบรรจุ: 1 หรือ 25 ชิ้น

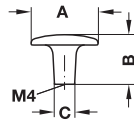

- Material: Zinc alloy
- Finish: Nickel plated matt
- วัสดุ: ชิงค์อัลลอยด์
- สี: สีนิกเกิ้ลด้าน

Dim. A mm ขนาด A มม.	Dim. B mm ขนาด B มม.	Dim. C mm ขนาด C มม.	Cat. No. รหัสสินค้า
30	23	10	134.23.615

Packing: 1 or 25 pcs.
ขนาดบรรจุ: 1 หรือ 25 ชิ้น

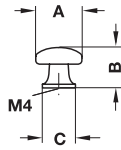

- Material: Zinc alloy
- Finish: Chrome plated polished
- วัสดุ: ชิงค์อัลลอยด์
- สี: สีโครมเงา

Dim. A mm ขนาด A มม.	Dim. B mm ขนาด B มม.	Dim. C mm ขนาด C มม.	Cat. No. รหัสสินค้า
25	22	18	134.39.202

Packing: 1 or 25 pcs.
ขนาดบรรจุ: 1 หรือ 25 ชิ้น

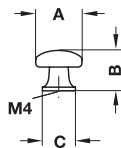

- Material: Zinc alloy
- Finish: Nickel plated matt
- วัสดุ: ชิงค์อัลลอยด์
- สี: สีนิกเกิ้ลด้าน

Dim. A mm ขนาด A มม.	Dim. B mm ขนาด B มม.	Dim. C mm ขนาด C มม.	Cat. No. รหัสสินค้า
25	22	18	134.39.604

Packing: 1 or 25 pcs.
ขนาดบรรจุ: 1 หรือ 25 ชิ้น

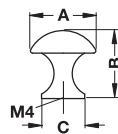

- Material: Zinc alloy
- Finish: Stainless steel coloured
- วัสดุ: ชิงค์อัลลอยด์
- สี: สีสแตนเลสสตีล

Dim. A mm ขนาด A มม.	Dim. B mm ขนาด B มม.	Dim. C mm ขนาด C มม.	Cat. No. รหัสสินค้า
30	30	19	136.94.600

Packing: 1 or 25 pcs.
ขนาดบรรจุ: 1 หรือ 25 ชิ้น

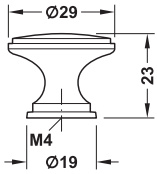

- Material: Zinc alloy
- วัสดุ: ซิงค์อัลลอยด์

Finish สี	Cat. No. รหัสสินค้า
Chrome plated polished สีโครมเงา	155.00.100
Nickel plated matt สีนิกเกิลด้าน	155.00.105
Antique brass สีทองเหลืองรมดำ	155.00.110

Packing: 1 or 25 pcs.
ขนาดบรรจุ: 1 หรือ 25 ชิ้น

2

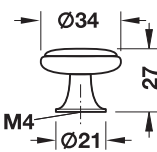

- Material: Zinc alloy
- วัสดุ: ซิงค์อัลลอยด์

Finish สี	Cat. No. รหัสสินค้า
Knob: Chrome plated polished Inset: White ปุ่มจับ: สีโครมเงา ส่วนประกอบ: สีขาว	134.07.219
Knob: Chrome plated polished Inset: Chrome plated matt ปุ่มจับ: สีโครมเงา ส่วนประกอบ: สีโครมด้าน	134.07.228
Knob: Gold coloured polished Inset: White ปุ่มจับ: สีโครมเงา ส่วนประกอบ: สีขาว	134.07.817

Packing: 1 or 25 pcs.
ขนาดบรรจุ: 1 หรือ 25 ชิ้น

We reserve the right to alter specifications without notice (HTH Design Furniture Handles Catalogue 2018).
บริษัทฯ ขอสงวนสิทธิ์เปลี่ยนแปลงรายละเอียดโดยไม่มีการแจ้งล่วงหน้า (HTH อุปกรณ์เฟอร์นิเจอร์ 2561)

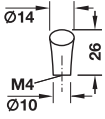

- Material: Zinc alloy
- วัสดุ: ซิงค์อัลลอยด์

Finish สี	Cat. No. รหัสสินค้า
Chrome plated polished สีโครมเงา	155.00.580
Chrome plated matt สีโครมด้าน	155.00.575
Nickel plated matt สีนิกเกิลด้าน	155.00.570

Packing: 1 or 100 pcs.
ขนาดบรรจุ: 1 หรือ 100 ชิ้น

2

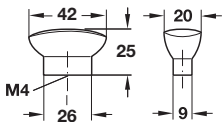

- Material: Zinc alloy
- วัสดุ: ซิงค์อัลลอยด์

Finish สี	Cat. No. รหัสสินค้า
Chrome plated polished สีโครมเงา	133.90.200
Chrome plated matt สีโครมด้าน	133.90.400
Nickel plated matt สีนิกเกิลด้าน	133.90.600

Packing: 1 or 50 pcs.
ขนาดบรรจุ: 1 หรือ 50 ชิ้น



- Material: Zinc alloy
- วัสดุ: ซิงค์อัลลอยด์

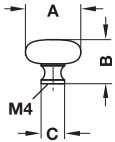

Finish สี	Dim. A mm ขนาด A มม.	Dim. B mm ขนาด B มม.	Dim. C mm ขนาด C มม.	Cat. No. รหัสสินค้า
Chrome plated polished สีโครมเงา	32	27	13	134.45.200
Gold coloured matt สีทองด้าน	32	27	13	134.45.808

Packing: 1 or 50 pcs.
ขนาดบรรจุ: 1 หรือ 50 ชิ้น

2



- Material: Zinc alloy
- วัสดุ: ซิงค์อัลลอยด์

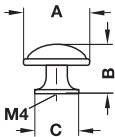

Finish สี	Dim. A mm ขนาด A มม.	Dim. B mm ขนาด B มม.	Dim. C mm ขนาด C มม.	Cat. No. รหัสสินค้า
Nickel plated matt สีนิกเกิ้ลด้าน	36	28	24	134.09.633
Gold coloured polished สีทองเงา	36	28	24	134.09.839

Packing: 1 or 25 pcs.
ขนาดบรรจุ: 1 หรือ 25 ชิ้น



- Material: Brass
- วัสดุ: ทองเหลือง

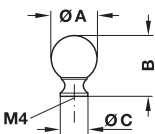

Finish สี	Dim. A mm ขนาด A มม.	Dim. B mm ขนาด B มม.	Dim. C mm ขนาด C มม.	Cat. No. รหัสสินค้า
Chrome plated polished สีโครมเงา	25	35	15	136.87.226
Gold coloured polished สีทองเงา	19	25	13	136.87.815
	25	35	15	136.87.824

Packing: 1 or 25 pcs.
ขนาดบรรจุ: 1 หรือ 25 ชิ้น

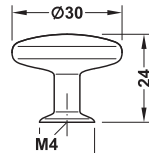

- Material: Zinc alloy
- วัสดุ: ชิงค์อัลลอยด์

Finish สี	Cat. No. รหัสสินค้า
Nickel plated brushed สีนิกเกิลขัดด้าน	155.00.335

Packing: 1 or 25 pcs.
ขนาดบรรจุ: 1 หรือ 25 ชิ้น

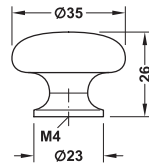

- Material: Zinc alloy
- วัสดุ: ชิงค์อัลลอยด์

Finish สี	Cat. No. รหัสสินค้า
Nickel plated brushed สีนิกเกิลขัดด้าน	155.00.330

Packing: 1 or 25 pcs.
ขนาดบรรจุ: 1 หรือ 25 ชิ้น

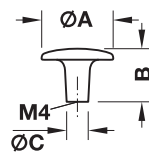

- Material: Zinc alloy
- Finish: Nickel plated matt
- วัสดุ: ชิงค์อัลลอยด์
- สี: สีนิกเกิลด้าน

Dim. A mm ขนาด A มม.	Dim. B mm ขนาด B มม.	Dim. C mm ขนาด C มม.	Cat. No. รหัสสินค้า
30	23	10	134.23.615
37	26	12	134.23.624

Packing: 1 or 25 pcs.
ขนาดบรรจุ: 1 หรือ 25 ชิ้น

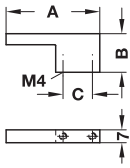

- Material: Zinc alloy
- Finish: Chrome plated polished
- วัสดุ: ชิงค์อัลลอยด์
- สี: สีโครมเงา

Dim. A mm ขนาด A มม.	Dim. B mm ขนาด B มม.	Dim. C mm ขนาด C มม.	Cat. No. รหัสสินค้า
51	21	16	110.26.201

Packing: 1 or 25 pcs.
ขนาดบรรจุ: 1 หรือ 25 ชิ้น

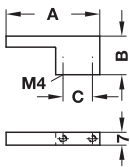

- Material: Zinc alloy
- Finish: Aluminium coloured
- วัสดุ: ชิงค์อัลลอยด์
- สี: สีอะลูมิเนียม

Dim. A mm ขนาด A มม.	Dim. B mm ขนาด B มม.	Dim. C mm ขนาด C มม.	Cat. No. รหัสสินค้า
51	21	16	110.26.901

Packing: 1 or 25 pcs.
ขนาดบรรจุ: 1 หรือ 25 ชิ้น

2

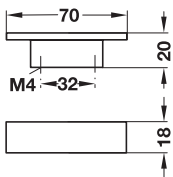

- Material: Zinc alloy
- วัสดุ: ชิงค์อัลลอยด์

Finish สี	Cat. No. รหัสสินค้า
Chrome plated matt สีโครมด้าน	155.00.250
Nickel plated brushed สีนิกเกิลขัดด้าน	155.00.260

Packing: 1 or 50 pcs.
ขนาดบรรจุ: 1 หรือ 50 ชิ้น

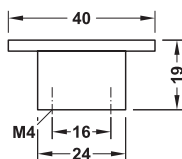

- Material: Zinc alloy
- วัสดุ: ชิงค์อัลลอยด์

Finish สี	Cat. No. รหัสสินค้า
Nickel plated brushed สีนิกเกิลขัดด้าน	155.00.350

Packing: 1 or 50 pcs.
ขนาดบรรจุ: 1 หรือ 50 ชิ้น

We reserve the right to alter specifications without notice (HTH Design Furniture Handles Catalogue 2018).
บริษัทฯ ขอสงวนสิทธิ์ในเปลี่ยนแปลงรายละเอียดโดยไม่มีคำแจ้งล่วงหน้า (HTH อุปกรณ์เฟอร์นิเจอร์ 2561)

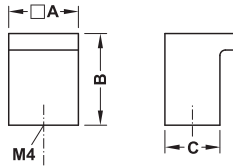

- Material: Stainless steel 1.4301/304
- Finish: Matt brushed
- วัสดุ: สแตนเลส 1.4301/304
- สี: สีสแตนเลสขัดด้าน

Dim. A mm ขนาด A มม.	Dim. B mm ขนาด B มม.	Dim. C mm ขนาด C มม.	Cat. No. รหัสสินค้า
16	25	12	132.94.002
19	25	15	132.94.003

Packing: 1 or 10 pcs.
ขนาดบรรจุ: 1 หรือ 10 ชิ้น

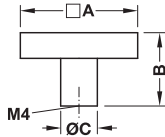

- Material: Stainless steel 1.4301/304
- Finish: Matt brushed
- วัสดุ: สแตนเลส 1.4301/304
- สี: สีสแตนเลสขัดด้าน

Dim. A mm ขนาด A มม.	Dim. B mm ขนาด B มม.	Dim. C mm ขนาด C มม.	Cat. No. รหัสสินค้า
25	20	10	134.81.012
32	20	10	134.81.013

Packing: 1 or 10 pcs.
ขนาดบรรจุ: 1 หรือ 10 ชิ้น



- Material: Zinc alloy
- วัสดุ: ซิงค์อัลลอยด์

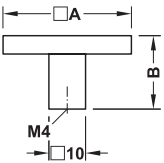

Finish สี	Dim. A mm ขนาด A มม.	Dim. B mm ขนาด B มม.	Packing/Pcs ขนาดบรรจุ/ชิ้น	Cat. No. รหัสสินค้า
Nickel plated brushed สีนิกเกิลขัดด้าน	25	15	1 or 30/ 1 หรือ 30	155.00.590
	35	20	1 or 25/ 1 หรือ 25	155.00.591
Silver coloured สีเงิน	25	15	1 or 30/ 1 หรือ 30	155.00.585
	35	20	1 or 25/ 1 หรือ 25	155.00.586

Packing: 1 or 25 pcs.
ขนาดบรรจุ: 1 หรือ 25 ชิ้น



- Material: Brass
- วัสดุ: ทองเหลือง

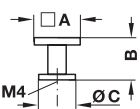

Finish สี	Dim. A mm ขนาด A มม.	Dim. B mm ขนาด B มม.	Dim. C mm ขนาด C มม.	Cat. No. รหัสสินค้า
Chrome plated polished สีโครมเงา	25	24	20	137.80.200
Brass polished สีทองเหลืองเงา	25	24	20	137.80.800

Packing: 1 or 25 pcs.
ขนาดบรรจุ: 1 หรือ 25 ชิ้น

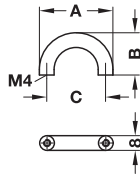

- Material: Zinc alloy
- Finish: Chrome plated polished
- วัสดุ: ชิงค์อัลลอยด์
- สี: สีสโครเมจ

Dim. A mm ขนาด A มม.	Dim. B mm ขนาด B มม.	Dim. C mm ขนาด C มม.	Cat. No. รหัสสินค้า
40	25	32	104.62.200

Packing: 1 or 25 pcs.
ขนาดบรรจุ: 1 หรือ 25 ชิ้น

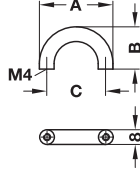

- Material: Zinc alloy
- Finish: Nickel plated matt
- วัสดุ: ชิงค์อัลลอยด์
- สี: สีนิกเกิลด้าน

Dim. A mm ขนาด A มม.	Dim. B mm ขนาด B มม.	Dim. C mm ขนาด C มม.	Cat. No. รหัสสินค้า
40	25	32	104.62.600

Packing: 1 or 25 pcs.
ขนาดบรรจุ: 1 หรือ 25 ชิ้น

2

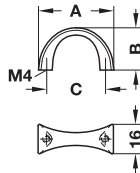

- Material: Zinc alloy
- Finish: Nickel plated matt
- วัสดุ: ชิงค์อัลลอยด์
- สี: สีนิกเกิลด้าน

Dim. A mm ขนาด A มม.	Dim. B mm ขนาด B มม.	Dim. C mm ขนาด C มม.	Cat. No. รหัสสินค้า
40	23	32	105.26.600

Packing: 1 or 25 pcs.
ขนาดบรรจุ: 1 หรือ 25 ชิ้น

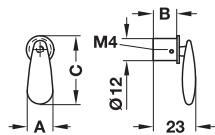

- Material: Zinc alloy
- Finish: Nickel plated matt
- วัสดุ: ชิงค์อัลลอยด์
- สี: สีนิกเกิลด้าน

Dim. A mm ขนาด A มม.	Dim. B mm ขนาด B มม.	Dim. C mm ขนาด C มม.	Cat. No. รหัสสินค้า
14	12.5	37	161.05.600

Packing: 1 or 50 pcs.
ขนาดบรรจุ: 1 หรือ 50 ชิ้น

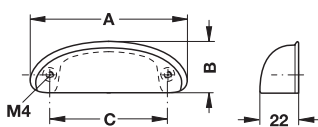

- Material: Zinc alloy
- Finish: Nickel plated matt
- วัสดุ: ชิงค์อัลลอยด์
- สี: สีนิกเกิลด้าน

Dim. A mm ขนาด A มม.	Dim. B mm ขนาด B มม.	Dim. C mm ขนาด C มม.	Cat. No. รหัสสินค้า
86	28	64	105.55.600

Packing: 1 or 50 pcs.
ขนาดบรรจุ: 1 หรือ 50 ชิ้น



- Material: Zinc alloy
- วัสดุ: ซิงค์อัลลอยด์

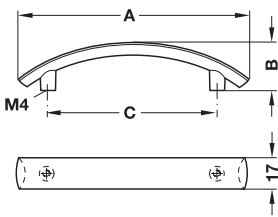

Finish สี	Dim. A mm ขนาด A มม.	Dim. B mm ขนาด B มม.	Dim. C mm ขนาด C มม.	Cat. No. รหัสสินค้า
Chrome plated matt สีโครมด้าน	126	27	96	101.69.401
	158	29	128	101.69.402
Nickel plated matt สีนิกเกิลด้าน	126	27	96	101.69.601
	158	29	128	101.69.602
Stainless steel coloured สีสแตนเลสสตีล	126	27	96	101.69.001
	158	29	128	101.69.002
Chrome plated polished สีโครมเงา	126	27	96	101.69.201
	158	29	128	101.69.202

Packing: 1 or 25 pcs.
ขนาดบรรจุ: 1 หรือ 25 ชิ้น



- Material: Zinc alloy
- วัสดุ: ซิงค์อัลลอยด์

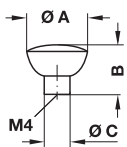

Finish สี	Dim. A mm ขนาด A มม.	Dim. B mm ขนาด B มม.	Dim. C mm ขนาด C มม.	Cat. No. รหัสสินค้า
Chrome plated matt สีโครมด้าน	28	25	12	135.48.401
	33	27	14	135.48.403
Nickel plated matt สีนิกเกิลด้าน	28	25	12	135.48.601
	33	27	14	135.48.603
Stainless steel coloured สีสแตนเลสสตีล	28	25	12	135.48.001
	33	27	14	135.48.003
Chrome plated polished สีโครมเงา	28	25	12	135.48.201
	33	27	14	135.48.203

Packing: 1 or 25 pcs.
ขนาดบรรจุ: 1 หรือ 25 ชิ้น

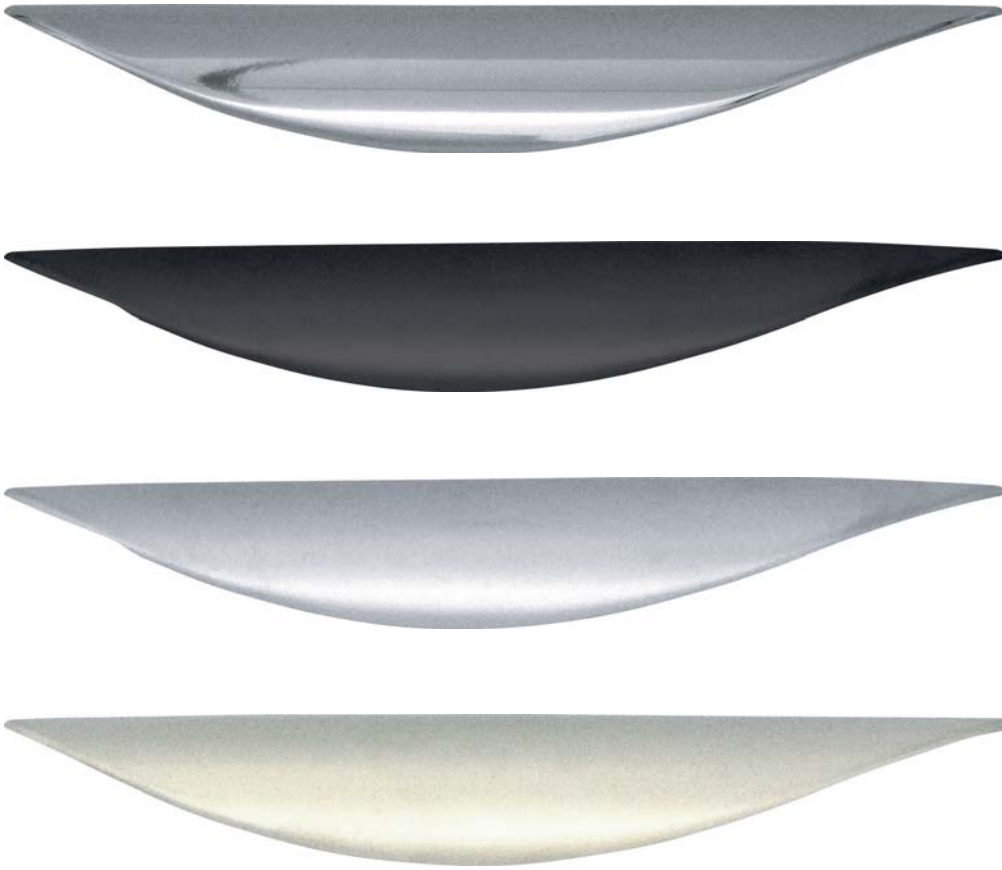

- Material: Zinc alloy
- วัสดุ: ซิงค์อัลลอยด์

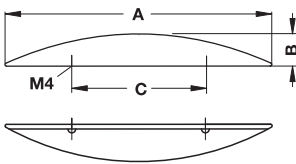

Finish สี	Dim. A mm ขนาด A มม.	Dim. B mm ขนาด B มม.	Dim. C mm ขนาด C มม.	Cat. No. รหัสสินค้า
Chrome plated polished สีโครมเงา	172	24	96	105.60.203
Black matt สีดำด้าน	172	24	96	105.60.303
Chrome plated matt สีโครมด้าน	172	24	96	105.60.403
Nickel plated matt สีนิกเกิลด้าน	172	24	96	105.60.603

Packing: 1 or 25 pcs.
ขนาดบรรจุ: 1 หรือ 25 ชิ้น

We reserve the right to alter specifications without notice (HTH Design Furniture Handles Catalogue 2018).
บริษัทฯ ขอสงวนสิทธิ์เปลี่ยนแปลงรายละเอียดโดยไม่มีแจ้งล่วงหน้า (HTH อุปกรณ์เฟอร์นิเจอร์ 2561)

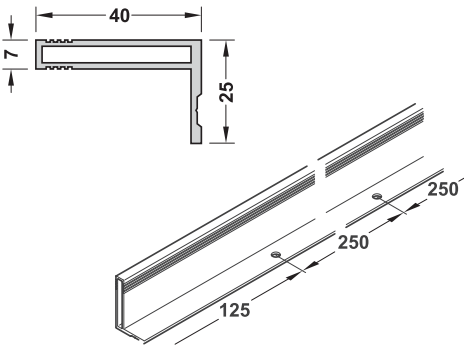

- Area of application: For wooden sliding door, suitable for Slido product range
- Material: Aluminium
- Finish: Silver coloured anodized
- Installation: Screw fixing
- ลักษณะการใช้งาน: สำหรับบานเลื่อนไม้ เหมาะสำหรับกลุ่มสินค้า Slido
- วัสดุ: อะลูมิเนียม
- สี: สีเงินอโนไดซ์
- การติดตั้ง: ติดตั้งด้วยสกรู

Length mm ความยาว มม.	Cat. No. รหัสสินค้า
2,500	126.12.900

Packing: 1 pc.
ขนาดบรรจุ: 1 ชิ้น

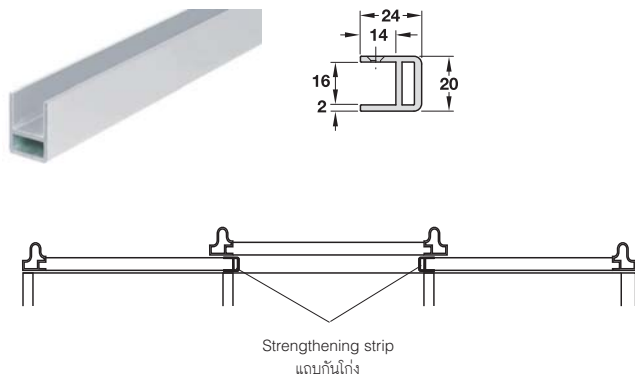

- Area of application: To stabilise the door, for door thickness 20 mm
- Material: Aluminium
- Finish: Silver coloured anodized
- Installation: Screw fixing
- ลักษณะการใช้งาน: สำหรับเพิ่มความแข็งแรงแก่ประตูหนา 20 มม.
- วัสดุ: อะลูมิเนียม
- สี: สีเงินอโนไดซ์
- การติดตั้ง: ติดตั้งด้วยสกรู

Length mm ความยาว มม.	Cat. No. รหัสสินค้า
2,500	126.91.904

Packing: 1 pc.
ขนาดบรรจุ: 1 ชิ้น



- Area of application: For dust protection of cabinet inside
- Material: Plastic base profile, artificial hair brush
- Finish: Brown base profile, grey brush
- Installation: Gluing onto
- ลักษณะการใช้งาน: เพื่อป้องกันไม่ให้ฝุ่นเข้าไปที่ด้านในของประตู
- วัสดุ: ฐานพลาสติก, ขนแปรงสังเคราะห์
- สี: ฐานสีน้ำตาล, ขนแปรงสีเทา
- การติดตั้ง: สำหรับติดกาว

Length mm ความยาว มม.	Cat. No. รหัสสินค้า
2,500	406.01.108

Packing: 1 pc.
ขนาดบรรจุ: 1 ชิ้น



- Material: Aluminium
- วัสดุ: อะลูมิเนียม

Finish สี	Length mm ความยาว มม.	Dim. A mm ขนาด A มม.	Cat. No. รหัสสินค้า
Chrome plated สีโครม	300	295	126.26.201
	400	395	126.26.202
	450	445	126.26.203
	500	495	126.26.204
	600	595	126.26.205
	800	795	126.26.206
	900	895	126.26.207
	1,000	995	126.26.208
	1,200	1,195	126.26.209
Silver coloured anodized E6/ EV1 สีเงินอโนไดซ์ E6/EV1	300	295	126.26.901
	400	395	126.26.902
	450	445	126.26.903
	500	495	126.26.904
	600	595	126.26.905
	800	795	126.26.906
	900	895	126.26.907
	1,000	995	126.26.908
	1,200	1,195	126.26.909
Stainless steel coloured สีสแตนเลสสตีล	300	295	126.26.001
	400	395	126.26.002
	450	445	126.26.003
	500	495	126.26.004
	600	595	126.26.005
	800	795	126.26.006
	900	895	126.26.007
	1,000	995	126.26.008
	1,200	1,195	126.26.009

Packing: 1 pc.
ขนาดบรรจุ: 1 ชิ้น

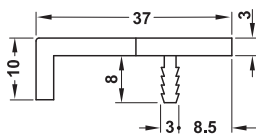
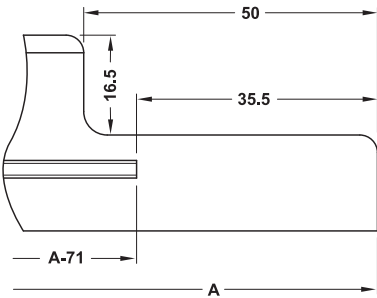

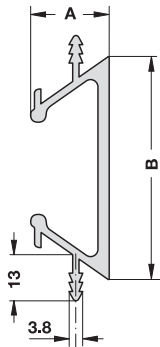

- Material: Aluminium
- Finish: Silver coloured anodized E6/EV1
- วัสดุ: อะลูมิเนียม
- สี: สีเงินอโนไดซ์ E6/EV1

Dim. A mm ขนาด A มม.	Dim. B mm ขนาด B มม.	Length mm ความยาวมือจับ มม.	Cat. No. รหัสสินค้า
21.5	58	2,500	126.13.900

Packing: 1 pc.
ขนาดบรรจุ: 1 ชิ้น

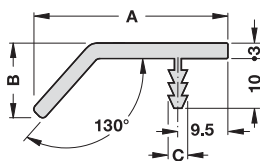

- Material: Aluminium
- Finish: Silver coloured anodized E6/EV1
- วัสดุ: อะลูมิเนียม
- สี: สีเงินอโนไดซ์ E6/EV1

Dim. A mm ขนาด A มม.	Dim. B mm ขนาด B มม.	Dim. C mm ขนาด C มม.	Length mm ความยาวมือจับ มม.	Cat. No. รหัสสินค้า
37	15	3.5	2,500	126.40.925

Packing: 1 pc.
ขนาดบรรจุ: 1 ชิ้น

2





End cap, plastic

ตัวปิดปลาย พลาสติก



Installation

การติดตั้ง

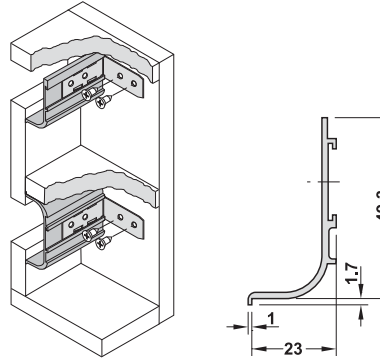

- Area of application: For front panel without handle, for mounting between worktop and front panel
- Material: Aluminium
- Length: 2,500 mm
- ลักษณะการใช้งาน: สำหรับหน้าบานประตูที่ไม่มีมือจับ โดยติดตั้งระหว่างแผ่นปิดด้านบนและหน้าบานประตู
- วัสดุ: อะลูมิเนียม
- ความยาวมือจับ: 2,500 มม.

Finish สี	Effective length mm ความยาวที่ใช้ได้ มม.	Cat. No. รหัสสินค้า
Silver coloured anodized E6/EV1 สีเงินไนโคซ์ E6/EV1	2,500	126.37.900
Stainless steel coloured anodized E6 สีสแตนเลสไนโคซ์ E6	2,460	126.37.001
White, RAL 9010 สีขาว RAL 9010	2,460	126.37.700
Black, RAL 9005 สีดำ RAL 9005	2,460	126.37.300

Packing: 1 pc.
ขนาดบรรจุ: 1 ชิ้น

Finish สี	Mounting ลักษณะการติดตั้ง	Cat. No. รหัสสินค้า
Silver coloured สีเงิน	Right ขวา	126.37.997
	Left ซ้าย	126.37.998
Stainless steel coloured สีสแตนเลสสตีล	Right ขวา	126.37.097
	Left ซ้าย	126.37.098
White, RAL 9010 สีขาว RAL 9010	Right ขวา	126.37.977
	Left ซ้าย	126.37.978
Black, RAL 9005 สีดำ RAL 9005	Right ขวา	126.37.937
	Left ซ้าย	126.37.938

Packing: 1 pc.
ขนาดบรรจุ: 1 ชิ้น

2



End cap, plastic

ตัวปิดปลาย พลาสติก



Fixing bracket 90°

ฉากยึด 90°



Installation

การติดตั้ง

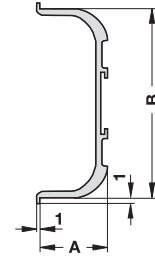
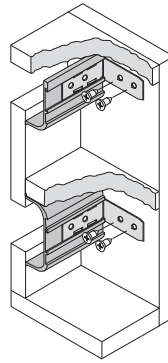

- Area of application: For front panel without handle, for mounting between worktop and front panel
- Material: Aluminium
- Length: 2,500 mm
- ลักษณะการใช้งาน: สำหรับหน้าบานประตูที่ไม่มีมือจับ โดยติดตั้งระหว่างแผ่นปิดด้านบนและหน้าบานประตู
- วัสดุ: อะลูมิเนียม
- ความยาวมือจับ: 2,500 มม.

Finish สี	Effective length mm ความยาวที่ใช้ได้ มม.	Cat. No. รหัสสินค้า
Silver coloured anodized E6/EV1 สีเงินไนไตรต์ E6/EV1	2,500	126.36.900
Stainless steel coloured anodized E6 สีสแตนเลสสตีลไนไตรต์ E6	2,460	126.36.001
White, RAL 9010 สีขาว RAL 9010	2,460	126.36.700
Black, RAL 9005 สีดำ RAL 9005	2,460	126.36.300

Packing: 1 pc.
ขนาดบรรจุ: 1 ชิ้น

Finish สี	Cat. No. รหัสสินค้า
Silver coloured สีเงิน	126.37.996
Stainless steel coloured สีสแตนเลสสตีล	126.37.096
White, RAL 9010 สีขาว RAL 9010	126.37.976
Black, RAL 9005 สีดำ RAL 9005	126.37.936

Packing: 1 pc.
ขนาดบรรจุ: 1 ชิ้น

Finish สี	Cat. No. รหัสสินค้า
Stainless steel coloured สีสแตนเลสสตีล	126.37.990

Packing: 1 pc.
ขนาดบรรจุ: 1 ชิ้น

We reserve the right to alter specifications without notice (HTH Design Furniture Handles Catalogue 2018). บริษัทฯ ขอสงวนสิทธิ์เปลี่ยนแปลงรายละเอียดโดยไม่มีแจ้งล่วงหน้า (HTH อุปกรณ์เฟอร์นิเจอร์ 2561)

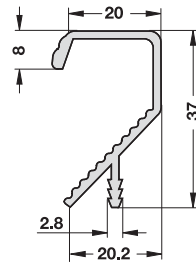

Flange length = total length - 15 mm
 ความยาวของปีก = ความยาวรวม - 15 มม.

- Material: Aluminium
- Finish: Silver coloured anodized E6/EV1
- วัสดุ: อะลูมิเนียม
- สี: สีเงินอโนไดซ์ E6/EV1

Length mm ความยาว มม.	Cat. No. รหัสสินค้า
2,500	126.34.925

Packing: 1 pc.
ขนาดบรรจุ: 1 ชิ้น

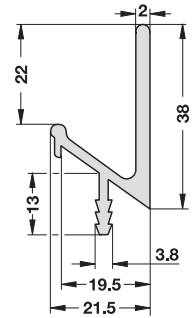

Flange length = total length - 15 mm
 ความยาวของปีก = ความยาวรวม - 15 มม.

- Material: Aluminium
- Finish: Silver coloured anodized E6/EV1
- วัสดุ: อะลูมิเนียม
- สี: สีเงินอโนไดซ์ E6/EV1

Length mm ความยาว มม.	Cat. No. รหัสสินค้า
2,500	126.35.925

Packing: 1 pc.
ขนาดบรรจุ: 1 ชิ้น

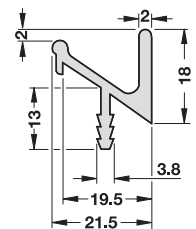

Flange length = total length - 15 mm
 ความยาวของปีก = ความยาวรวม - 15 มม.

- Material: Aluminium
- Finish: Silver coloured anodized E6/EV1
- วัสดุ: อะลูมิเนียม
- สี: สีเงินอโนไดซ์ E6/EV1

Length mm ความยาว มม.	Cat. No. รหัสสินค้า
2,500	126.38.925

Packing: 1 pc.
ขนาดบรรจุ: 1 ชิ้น

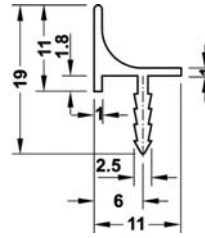

- Material: Aluminium
- Length: 2,500 mm
- Effective length: 2,450 mm
- วัสดุ: อะลูมิเนียม
- ความยาวมีข้อจับ: 2,500 มม.
- ความยาวที่ใช้ได้: 2,450 มม.

Finish สี	Cat. No. รหัสสินค้า
Silver coloured anodized E6/EV1 สีเงินอโนไดซ์ E6/EV1	126.62.900
Stainless steel coloured anodized E6 สีสแตนเลสสีอโนไดซ์ E6	126.62.000

Packing: 1 pc.
ขนาดบรรจุ: 1 ชิ้น

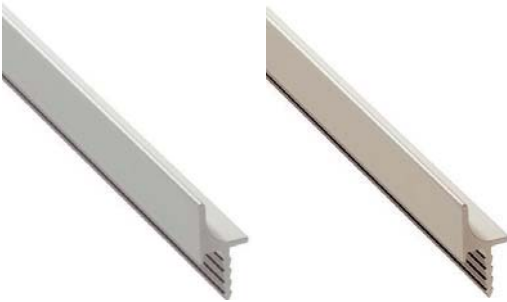

2

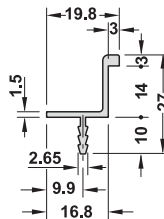
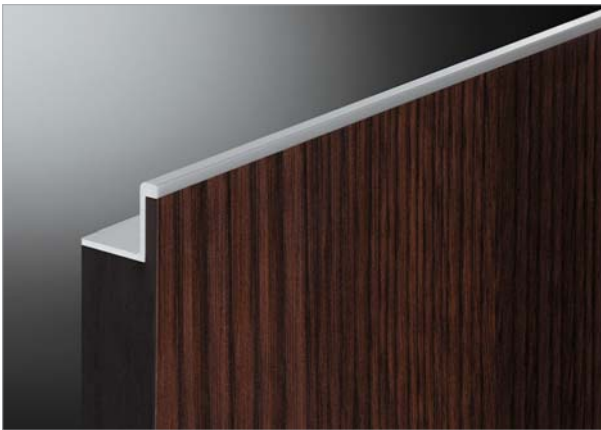

- Material: Aluminium
- Door thickness: 19 mm
- Length: 2,500 mm
- วัสดุ: อะลูมิเนียม
- ประตูหนา: 19 มม.
- ความยาว: 2,500 มม.

Finish สี	Effective length mm ความยาวที่ใช้ได้ มม.	Cat. No. รหัสสินค้า
Silver coloured anodized E6/EV1 สีเงินอโนไดซ์ E6/EV1	2,500	126.35.945
Stainless steel coloured E6 สีสแตนเลสสี E6	2,450	126.35.045

Packing: 1 pc.
ขนาดบรรจุ: 1 ชิ้น

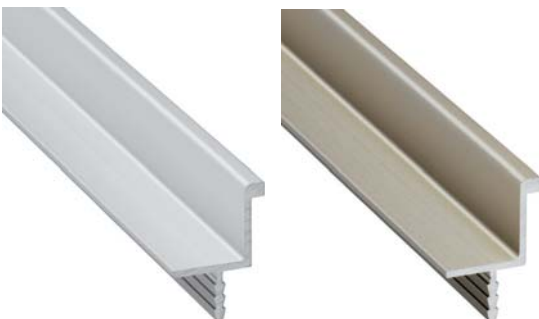

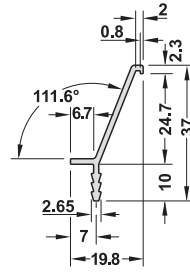

- Material: Aluminium
- Door thickness: 19 mm
- Length: 2,500 mm
- วัสดุ: อะลูมิเนียม
- ประตูหนา: 19 มม.
- ความยาว: 2,500 มม.

Finish สี	Effective length mm ความยาวที่ ใช้ได้ มม.	Cat. No. รหัสสินค้า
Silver coloured anodized E6/EV1 สีเงินอโนไดซ์ E6/EV1	2,500	126.35.935

Packing: 1 pc.
ขนาดบรรจุ: 1 ชิ้น



We reserve the right to alter specifications without notice (HTH Design Furniture Handles Catalogue 2018).
บริษัทฯ ขอสงวนสิทธิ์ในการเปลี่ยนแปลงรายละเอียดโดยไม่แจ้งล่วงหน้า (HTH อุปกรณ์เฟอร์นิเจอร์ 2561)

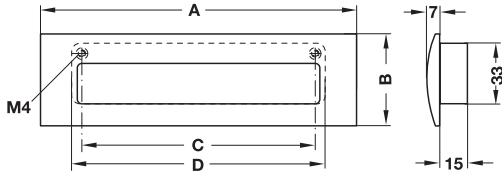

- Material: Zinc alloy, plastic back
- Finish: Chrome plated matt
- วัสดุ: ซิงค์อัลลอยด์, ด้านหลัง พลาสติก
- สี: สีโครมด้าน

Dim. A mm ขนาด A มม.	Dim. B mm ขนาด B มม.	Dim. C mm ขนาด C มม.	Dim. D mm ขนาด D มม.	Cat. No. รหัสสินค้า
172	50	128	138	151.22.400

Packing: 1 or 10 pcs.
ขนาดบรรจุ: 1 หรือ 10 ชิ้น

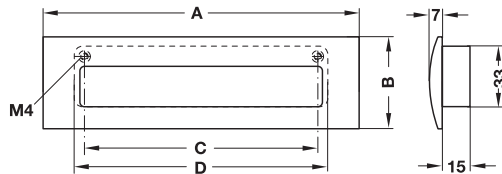

- Material: Zinc alloy, plastic back
- Finish: Nickel plated matt
- วัสดุ: ซิงค์อัลลอยด์, ด้านหลัง พลาสติก
- สี: สีนิเกิลด้าน

Dim. A mm ขนาด A มม.	Dim. B mm ขนาด B มม.	Dim. C mm ขนาด C มม.	Dim. D mm ขนาด D มม.	Cat. No. รหัสสินค้า
172	50	128	138	151.22.600

Packing: 1 or 10 pcs.
ขนาดบรรจุ: 1 หรือ 10 ชิ้น

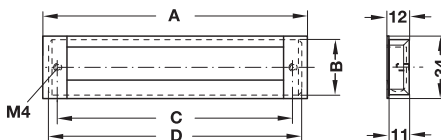

- Material: Zinc alloy, aluminium back
- Finish: Aluminium coloured, back silver coloured
- วัสดุ: ซิงค์อัลลอยด์ ด้านหลัง อะลูมิเนียม
- สี: สีอะลูมิเนียม, ด้านหลังสีเงิน

Dim. A mm ขนาด A มม.	Dim. B mm ขนาด B มม.	Dim. C mm ขนาด C มม.	Dim. D mm ขนาด D มม.	Cat. No. รหัสสินค้า
111	34	96	106	151.76.901
143	34	128	138	151.76.902
175	34	160	170	151.76.903
207	34	192	202	151.76.904
303	34	288	298	151.76.907

Packing: 1 or 25 pcs.
ขนาดบรรจุ: 1 หรือ 25 ชิ้น



2

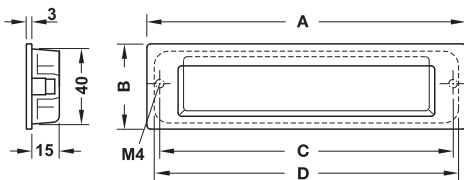

Finish สี	Dim. A mm ขนาด A มม.	Dim. B mm ขนาด B มม.	Dim. C mm ขนาด C มม.	Dim. D mm ขนาด D มม.	Cat. No. รหัสสินค้า
Chrome plated polished สีโครมเงา	174	46.5	160	168	106.59.210
Chrome plated matt สีโครมด้าน	174	46.5	160	168	106.59.410

Packing: 1 or 25 pcs.
ขนาดบรรจุ: 1 หรือ 25 ชิ้น

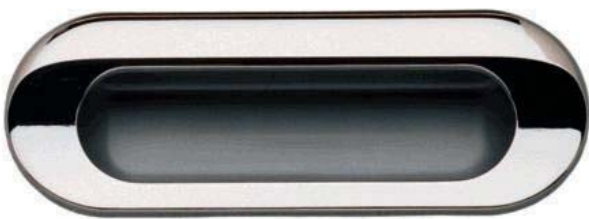

- Material: Zinc alloy
- Finish: Chrome plated polished
- วัสดุ: ซิงค์อัลลอยด์
- สี: สีโครมเงา

Dim. A mm ขนาด A มม.	Dim. B mm ขนาด B มม.	Dim. C mm ขนาด C มม.	Cat. No. รหัสสินค้า
12	96	112	151.17.209

Packing: 1 pc.
ขนาดบรรจุ: 1 ชิ้น

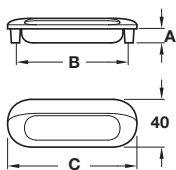

We reserve the right to alter specifications without notice (HTH Design Furniture Handles Catalogue 2018).
บริษัทฯ ขอสงวนสิทธิ์ในการเปลี่ยนแปลงรายละเอียดโดยไม่มีการแจ้งล่วงหน้า (HTH อุปกรณ์เฟอร์นิเจอร์ 2561)

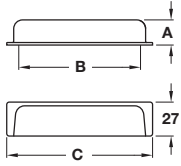

- Material: Zinc alloy
- Finish: Chrome plated polished, Nickel satin, Copper brushed
- วัสดุ: ชิงค์อัลลอยด์
- สี: สีโครมเงา, สีซาตินนิเกิ้ล, สีทองแดงด้าน

Dim. A mm ขนาด A มม.	Dim. B mm ขนาด B มม.	Dim. C mm ขนาด C มม.	Cat. No. รหัสสินค้า
20	128	148	118.55.435
20	128	148	118.55.235
20	128	148	118.55.035

Packing: 1 pc.
ขนาดบรรจุ: 1 ชิ้น



2

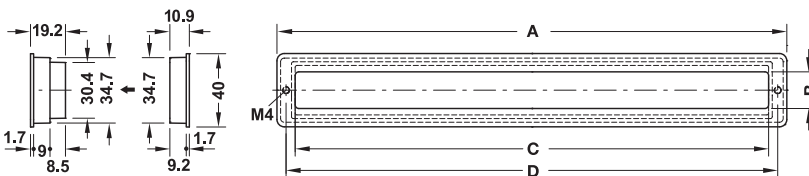

- Material: Zinc alloy
- Finish: Stainless steel coloured
- วัสดุ: ชิงค์อัลลอยด์
- สี: สีสแตนเลสสตีล

Dim. A mm ขนาด A มม.	Dim. B mm ขนาด B มม.	Dim. C mm ขนาด C มม.	Dim. D mm ขนาด D มม.	Cat. No. รหัสสินค้า
280	20	260	270	151.11.620

Packing: 1 or 10 pcs.
ขนาดบรรจุ: 1 หรือ 10 ชิ้น

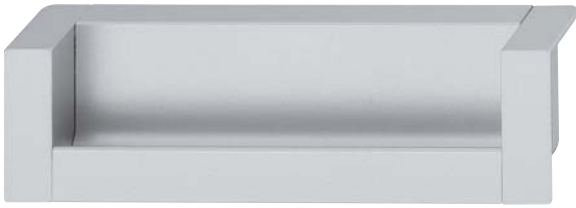

- Material: Aluminium handle, zinc alloy end caps
- Finish: Silver coloured
- วัสดุ: มือจับอะลูมิเนียม, ตัวปิดปลายซิงค์อัลลอยด์
- สี: สีเงินไนโคซ์

Dim. A mm ขนาด A มม.	Dim. B mm ขนาด B มม.	Dim. C mm ขนาด C มม.	Dim. D mm ขนาด D มม.	Cat. No. รหัสสินค้า
110	31	96	104	151.99.901
142	31	128	136	151.99.902
174	31	160	168	151.99.903

Packing: 1 or 20 pcs.
ขนาดบรรจุ: 1 หรือ 20 ชิ้น

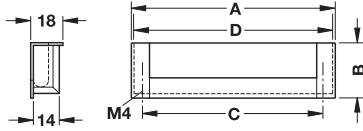

2



- Material: Aluminium handle, zinc alloy end caps
- Finish: Silver coloured
- วัสดุ: มือจับอะลูมิเนียม, ตัวปิดปลายซิงค์อัลลอยด์
- สี: สีเงินไนโคซ์

Dim. A mm ขนาด A มม.	Dim. B mm ขนาด B มม.	Dim. C mm ขนาด C มม.	Dim. D mm ขนาด D มม.	Cat. No. รหัสสินค้า
143	43	128	137	151.85.921
175	43	160	169	151.85.922
207	43	192	201	151.85.923
335	43	320	329	151.85.927

Packing: 1 or 10 pcs.
ขนาดบรรจุ: 1 หรือ 10 ชิ้น

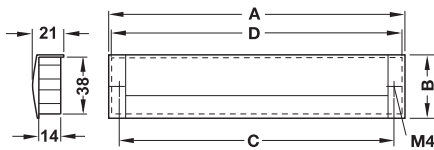

- Material: Zinc alloy
- Finish: Aluminium coloured
- วัสดุ: ซิงค์อัลลอยด์
- สี: สีอะลูมิเนียม

Dim. A mm ขนาด A มม.	Dim. B mm ขนาด B มม.	Dim. C mm ขนาด C มม.	Dim. D mm ขนาด D มม.	Cat. No. รหัสสินค้า
172	44	160	167	151.47.900

Packing: 1 pc.
ขนาดบรรจุ: 1 ชิ้น

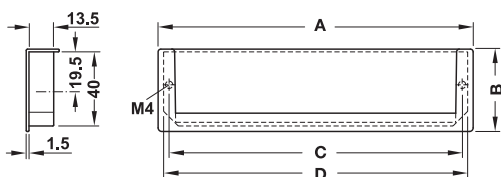



- Material: Zinc alloy
- วัสดุ: ซิงค์อัลลอยด์

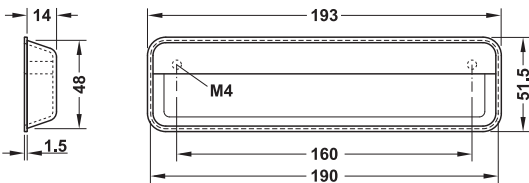
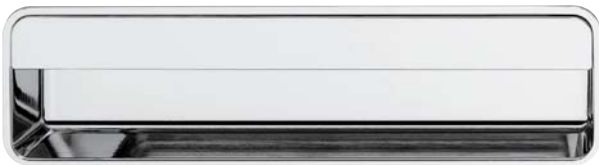

Finish สี	Cat. No. รหัสสินค้า
Polished chrome plated สีโครมเงา	151.11.271
Aluminium coloured สีอะลูมิเนียม	151.11.971
Stainless steel coloured สีสแตนเลสสตีล	151.11.671
Matt white สีขาวด้าน	151.11.771

Packing: 1 or 5 pcs.
ขนาดบรรจุ: 1 หรือ 5 ชิ้น

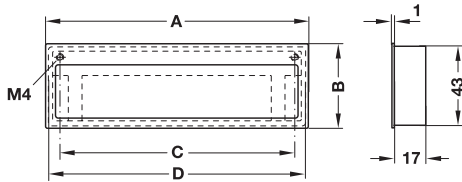

- Material: Zinc alloy
- Finish: Aluminium coloured
- วัสดุ: ซิงค์อัลลอยด์
- สี: สีอะลูมิเนียม

Dim. A mm ขนาด A มม.	Dim. B mm ขนาด B มม.	Dim. C mm ขนาด C มม.	Dim. D mm ขนาด D มม.	Cat. No. รหัสสินค้า
142	45	128	140	151.11.903

Packing: 1 or 25 pcs.
ขนาดบรรจุ: 1 หรือ 25 ชิ้น

2

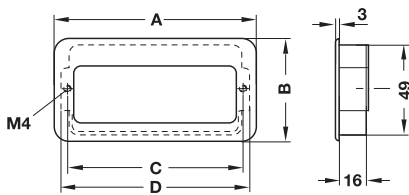

- Material: Zinc alloy
- วัสดุ: ซิงค์อัลลอยด์

Finish สี	Dim. A mm ขนาด A มม.	Dim. B mm ขนาด B มม.	Dim. C mm ขนาด C มม.	Dim. D mm ขนาด D มม.	Cat. No. รหัสสินค้า
Chrome plated matt สีโครมด้าน	110	56	96	103	151.35.208
Brass polished สีทองเหลืองเงา	110	56	96	103	151.35.864

Packing: 1 or 25 pcs.
ขนาดบรรจุ: 1 หรือ 25 ชิ้น

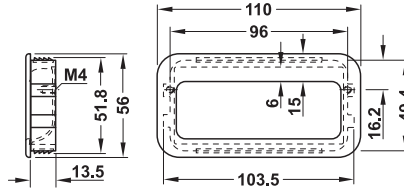

- Material: Zinc alloy
- วัสดุ: ซิงค์อัลลอยด์

Finish สี	Cat. No. รหัสสินค้า
Chrome plated matt สีโครมด้าน	155.00.560
Nickel plated matt สีนิกเกิลด้าน	155.00.555

Packing: 1 or 10 pcs.
ขนาดบรรจุ: 1 หรือ 10 ชิ้น

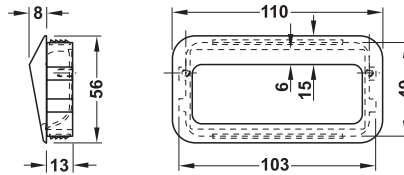
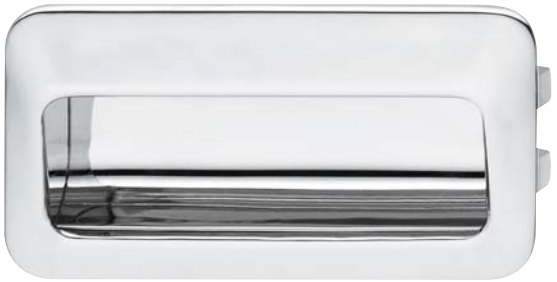

- Material: Zinc alloy
- วัสดุ: ซิงค์อัลลอยด์

Finish สี	Cat. No. รหัสสินค้า
Chrome plated polished สีโครมเงา	155.00.545
Chrome plated matt สีโครมด้าน	155.00.550
Nickel plated matt สีนิกเกิลด้าน	155.00.540

Packing: 1 or 10 pcs.
ขนาดบรรจุ: 1 หรือ 10 ชิ้น



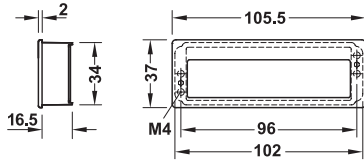

- Material: Zinc alloy
- วัสดุ: ซิงค์อัลลอยด์

Finish สี	Cat. No. รหัสสินค้า
Chrome plated polished สีโครมเงา	155.00.275
Chrome plated matt สีโครมด้าน	155.00.270

Packing: 1 or 10 pcs.
ขนาดบรรจุ: 1 หรือ 10 ชิ้น

2

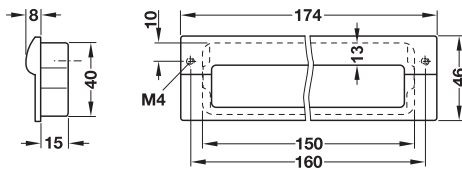

- Material: Zinc alloy
- วัสดุ: ซิงค์อัลลอยด์

Finish สี	Cat. No. รหัสสินค้า
Aluminium coloured สีอะลูมิเนียม	155.00.230
Nickel plated matt สีนิกเกิลด้าน	155.00.240

Packing: 1 or 5 pcs.
ขนาดบรรจุ: 1 หรือ 5 ชิ้น

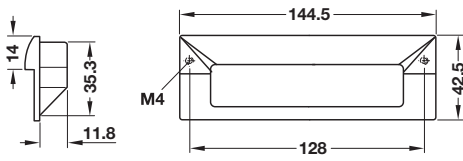

- Material: Zinc alloy
- วัสดุ: ซิงค์อัลลอยด์

Finish สี	Cat. No. รหัสสินค้า
Antique iron สีเหล็กรมดำ	151.01.000

Packing: 1 pc.
ขนาดบรรจุ: 1 ชิ้น

INTENTIONAL BLANK PAGE

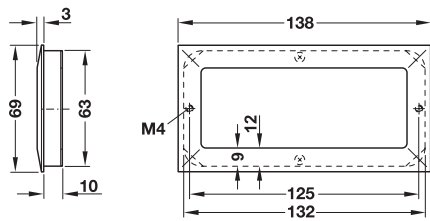
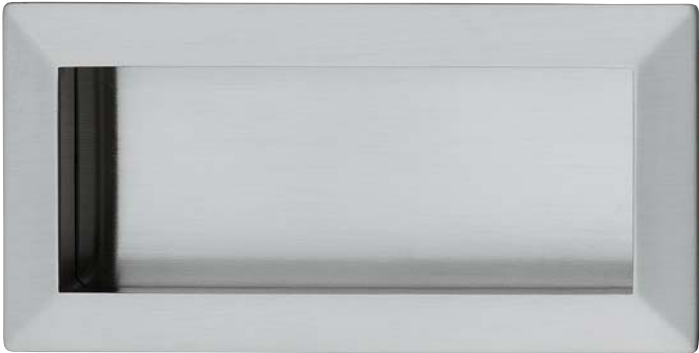

- Material: Zinc alloy
- วัสดุ: ซิงค์อัลลอยด์

Finish สี	Cat. No. รหัสสินค้า
Aluminium coloured สีอะลูมิเนียม	155.00.021
Nickel plated brushed สีนิกเกิลขัดด้าน	155.00.031

Packing: 1 or 10 pcs.
ขนาดบรรจุ: 1 หรือ 10 ชิ้น

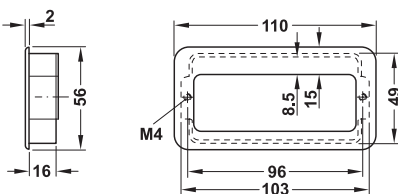

- Material: Zinc alloy
- วัสดุ: ซิงค์อัลลอยด์

Finish สี	Cat. No. รหัสสินค้า
Chrome plated matt สีโครมด้าน	155.00.565

Packing: 1 or 10 pcs.
ขนาดบรรจุ: 1 หรือ 10 ชิ้น

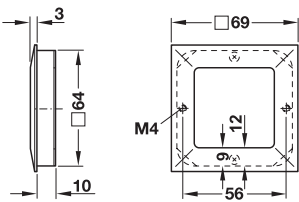

- Material: Zinc alloy
- วัสดุ: ซิงค์อัลลอยด์

Finish สี	Cat. No. รหัสสินค้า
Aluminium coloured สีอะลูมิเนียม	155.00.020
Nickel plated brushed สีนิกเกิลขัดด้าน	155.00.030

Packing: 1 or 30 pcs.
ขนาดบรรจุ: 1 หรือ 30 ชิ้น

2

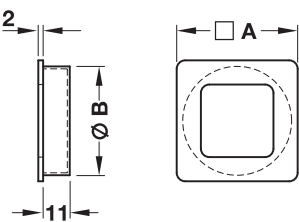

- Material: Zinc alloy
- วัสดุ: ซิงค์อัลลอยด์

Finish สี	Dim. A mm ขนาด A มม.	Dim. B mm ขนาด B มม.	Cat. No. รหัสสินค้า
Chrome plated matt สีโครมด้าน	39	35	155.00.000
Nickel plated brushed สีนิกเกิลขัดด้าน	50	45	155.00.010
Nickel plated brushed สีนิกเกิลขัดด้าน	39	35	155.00.011
Nickel plated brushed สีนิกเกิลขัดด้าน	50	45	155.00.011

Packing: 1 or 50 pcs.
ขนาดบรรจุ: 1 หรือ 50 ชิ้น

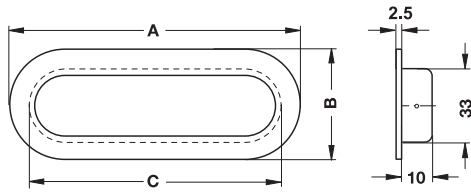

- Material: Stainless steel 1.4301/304
- Finish: Matt brushed
- วัสดุ: สแตนเลส 1.4301/304
- สี: สีสแตนเลสขัดด้าน

Dim. A mm ขนาด A มม.	Dim. B mm ขนาด B มม.	Dim. C mm ขนาด C มม.	Cat. No. รหัสสินค้า
102	50	90	152.51.052

Packing: 1 or 10 pcs.
ขนาดบรรจุ: 1 หรือ 10 ชิ้น

2

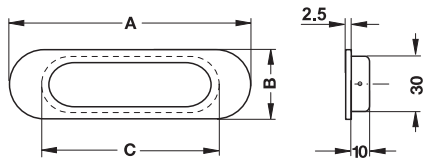
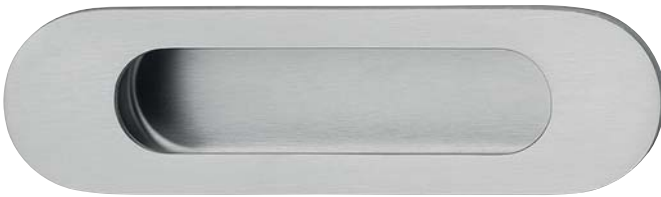

- Material: Stainless steel 1.4301/304
- Finish: Matt brushed
- วัสดุ: สแตนเลส 1.4301/304
- สี: สีสแตนเลสขัดด้าน

Dim. A mm ขนาด A มม.	Dim. B mm ขนาด B มม.	Dim. C mm ขนาด C มม.	Cat. No. รหัสสินค้า
130	37	95	152.51.051

Packing: 1 or 10 pcs.
ขนาดบรรจุ: 1 หรือ 10 ชิ้น

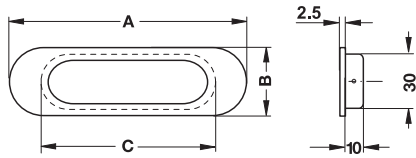
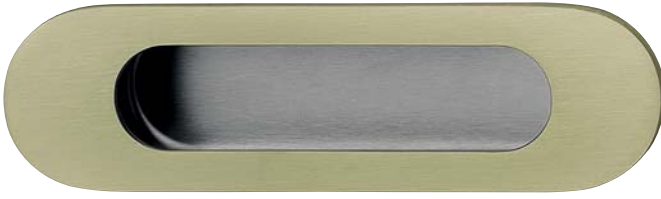

- Material: Stainless steel 1.4301/304
- Finish: Antique brass
- วัสดุ: สแตนเลส 1.4301/304
- สี: สีทองเหลืองรมดำ

Dim. A mm ขนาด A มม.	Dim. B mm ขนาด B มม.	Dim. C mm ขนาด C มม.	Cat. No. รหัสสินค้า
130	37	95	152.51.551

Packing: 1 or 10 pcs.
ขนาดบรรจุ: 1 หรือ 10 ชิ้น

2

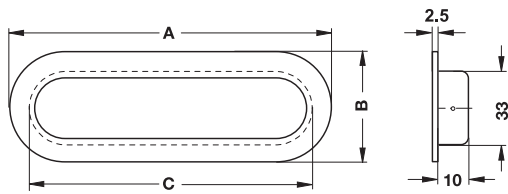
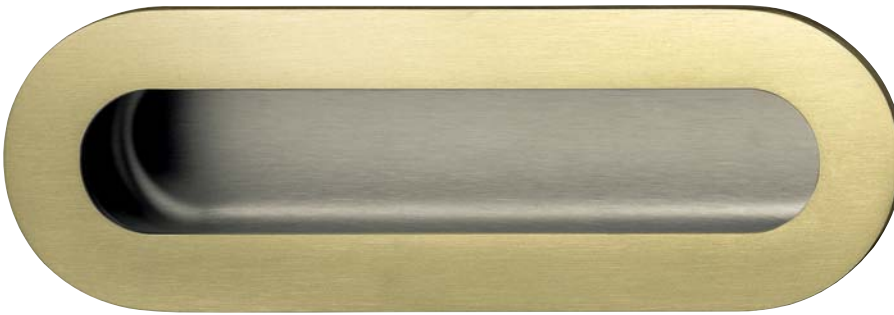

- Material: Stainless steel 1.4301/304
- Finish: Antique brass
- วัสดุ: สแตนเลส 1.4301/304
- สี: สีทองเหลืองรมดำ

Dim. A mm ขนาด A มม.	Dim. B mm ขนาด B มม.	Dim. C mm ขนาด C มม.	Cat. No. รหัสสินค้า
175	60	154	152.51.553

Packing: 1 or 10 pcs.
ขนาดบรรจุ: 1 หรือ 10 ชิ้น

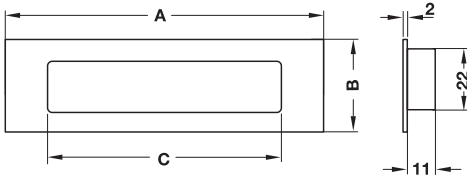

- Material: Stainless steel 304
- Finish: Matt
- วัสดุ: สแตนเลสสตีล 304
- สี: สีสแตนเลสด้าน

Dim. A mm ขนาด A มม.	Dim. B mm ขนาด B มม.	Dim. C mm ขนาด C มม.	Cat. No. รหัสสินค้า
150	50	105	152.52.102

Packing: 1 pc.
ขนาดบรรจุ: 1 ชิ้น

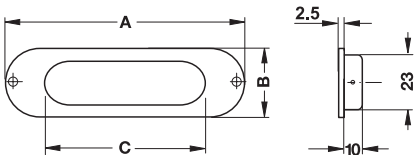

- Material: Stainless steel 304
- Finish: Matt
- วัสดุ: สแตนเลสสตีล 304
- สี: สีสแตนเลสด้าน

Dim. A mm ขนาด A มม.	Dim. B mm ขนาด B มม.	Dim. C mm ขนาด C มม.	Cat. No. รหัสสินค้า
120	41	86	152.52.100

Packing: 1 pc.
ขนาดบรรจุ: 1 ชิ้น

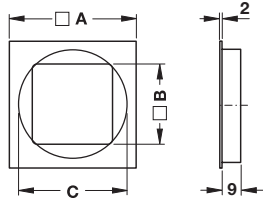

- Material: Stainless steel 304
- Finish: Matt
- วัสดุ: สแตนเลสสตีล 304
- สี: สีสแตนเลสด้าน

Dim. A mm ขนาด A มม.	Dim. B mm ขนาด B มม.	Dim. C mm ขนาด C มม.	Cat. No. รหัสสินค้า
50	26	40	152.52.103

Packing: 1 pc.
ขนาดบรรจุ: 1 ชิ้น

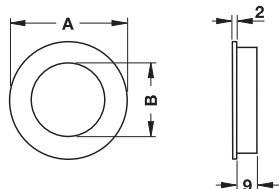

- Material: Stainless steel 304
- Finish: Matt
- วัสดุ: สแตนเลสสตีล 304
- สี: สีสแตนเลสด้าน

Dim. A mm ขนาด A มม.	Dim. B mm ขนาด B มม.	Cat. No. รหัสสินค้า
50	32	152.52.101

Packing: 1 pc.
ขนาดบรรจุ: 1 ชิ้น

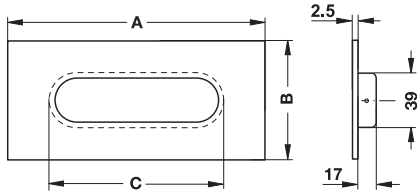

- Material: Stainless steel 1.4301/304
- Finish: Matt brushed
- วัสดุ: สแตนเลส 1.4301/304
- สี: สีสแตนเลสขัดด้าน

Dim. A mm ขนาด A มม.	Dim. B mm ขนาด B มม.	Dim. C mm ขนาด C มม.	Cat. No. รหัสสินค้า
185	70	145	152.52.052

Packing: 1 or 10 pcs.
ขนาดบรรจุ: 1 หรือ 10 ชิ้น

2

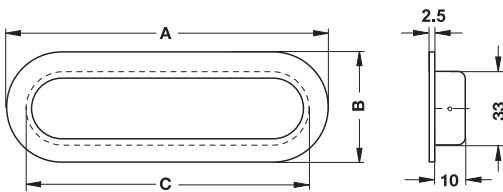

- Material: Stainless steel 1.4301/304
- Finish: Matt brushed
- วัสดุ: สแตนเลส 1.4301/304
- สี: สีสแตนเลสขัดด้าน

Dim. A mm ขนาด A มม.	Dim. B mm ขนาด B มม.	Dim. C mm ขนาด C มม.	Cat. No. รหัสสินค้า
175	60	154	152.51.053

Packing: 1 or 10 pcs.
ขนาดบรรจุ: 1 หรือ 10 ชิ้น

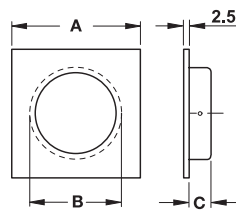

- Material: Stainless steel 1.4301/304
- Finish: Matt brushed
- วัสดุ: สแตนเลส 1.4301/304
- สี: สีสแตนเลสขัดด้าน

Dim. A mm ขนาด A มม.	Dim. B mm ขนาด B มม.	Dim. C mm ขนาด C มม.	Cat. No. รหัสสินค้า
59	40	12	152.50.051
69	50	12	152.50.052

Packing: 1 or 10 pcs.
ขนาดบรรจุ: 1 หรือ 10 ชิ้น

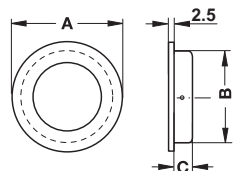

- Material: Stainless steel 1.4301/304
- Finish: Matt brushed
- วัสดุ: สแตนเลส 1.4301/304
- สี: สีสแตนเลสขัดด้าน

Dim. A mm ขนาด A มม.	Dim. B mm ขนาด B มม.	Dim. C mm ขนาด C มม.	Cat. No. รหัสสินค้า
50	40	12	151.38.051
60	50	12	151.38.052
80	62	14	151.38.053

Packing: 1 or 10 pcs.
ขนาดบรรจุ: 1 หรือ 10 ชิ้น



- Material: Stainless steel 1.4301/304
- วัสดุ: สแตนเลส 1.4301/304

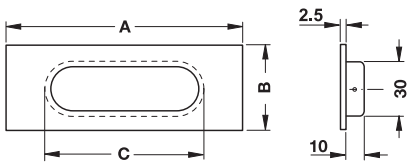

Finish สี	Dim. A mm ขนาด A มม.	Dim. B mm ขนาด B มม.	Dim. C mm ขนาด C มม.	Cat. No. รหัสสินค้า
Matt brushed สีสแตนเลสขัดด้าน	140	45	95	152.52.051
Antique copper สีทองแดงรมดำ	140	45	95	152.52.031
Antique brass สีทองเหลืองรมดำ	140	45	95	152.52.551

Packing: 1 or 10 pcs.
ขนาดบรรจุ: 1 หรือ 10 ชิ้น

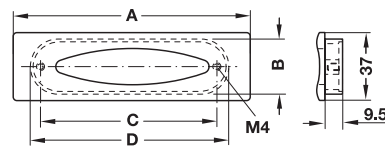

- Material: Zinc alloy
- วัสดุ: ซิงค์อัลลอยด์

Finish สี	Dim. A mm ขนาด A มม.	Dim. B mm ขนาด B มม.	Dim. C mm ขนาด C มม.	Dim. D mm ขนาด D มม.	Cat. No. รหัสสินค้า
Stainless steel coloured สีสแตนเลสสี	128	30	96	108	151.74.002
Brass polished สีทองเหลืองเงา	128	30	96	108	151.74.802

Packing: 1 or 12 pcs.
ขนาดบรรจุ: 1 หรือ 12 ชิ้น

We reserve the right to alter specifications without notice (HTH Design Furniture Handles Catalogue 2018). บริษัทฯ ขอสงวนการเปลี่ยนแปลงรายละเอียดโดยไม่มีการแจ้งล่วงหน้า (HTH ออกกรณเพื่อกิจกรรม 2561)

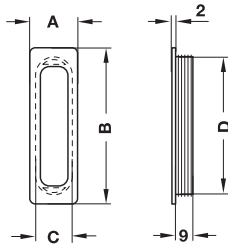

- Material: PE
- Installation: Fixing without screws, with grooves for glue fixing
- วัสดุ: พลาสติก
- การติดตั้ง: ติดตั้งโดยใช้กาวติดในร่อง และไม่ต้องใช้สกรู

Finish สี	Dim. A mm ขนาด A มม.	Dim. B mm ขนาด B มม.	Dim. C mm ขนาด C มม.	Cat. No. รหัสสินค้า
Silver coloured matt, inside black สีเงินด้าน, ด้านใน สีดำ	26	85	75	158.42.921
	26	116	110	158.43.928

Packing: 1 or 100 pcs.
ขนาดบรรจุ: 1 หรือ 100 ชิ้น



- Material: PE
- Finish: Silver coloured matt, inside black
- Installation: Fixing without screws, with grooves for glue fixing
- วัสดุ: พลาสติก
- สี: สีเงินด้าน, ด้านใน สีดำ
- การติดตั้ง: ติดตั้งโดยใช้กาวติดในร่อง และไม่ต้องใช้สกรู

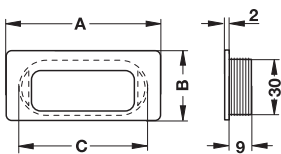

Finish สี	Dim. A mm ขนาด A มม.	Dim. B mm ขนาด B มม.	Dim. C mm ขนาด C มม.	Cat. No. รหัสสินค้า
Silver coloured matt, inside black สีเงินด้าน, ด้านใน สีดำ	84	38	70	158.44.925
Gold coloured matt, inside dark brown สีทองด้าน, ด้านใน สีน้ำตาลเข้ม	84	38	70	158.44.523

Packing: 1 or 100 pcs.
ขนาดบรรจุ: 1 หรือ 100 ชิ้น

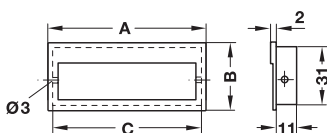
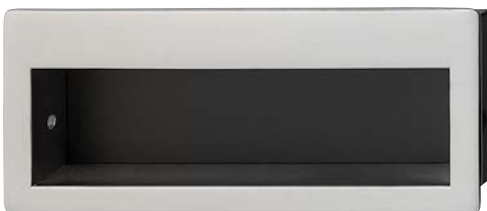

- Material: Zinc alloy, steel back
- Finish: Nickel plated matt, back black matt
- วัสดุ: ซิงค์อัลลอยด์, ด้านหลัง เหล็ก
- สี: สีนิเกิลด้าน, ด้านหลังสีดำด้าน

Dim. A mm ขนาด A มม.	Dim. B mm ขนาด B มม.	Dim. C mm ขนาด C มม.	Cat. No. รหัสสินค้า
86	37	81	151.09.600

Packing: 1 or 25 pcs.
ขนาดบรรจุ: 1 หรือ 25 ชิ้น

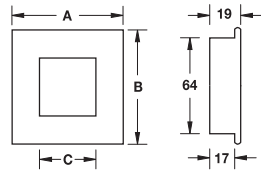
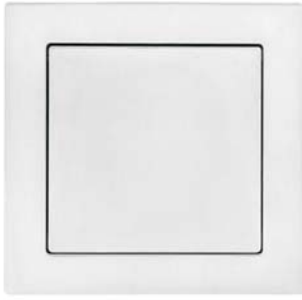

- Material: Stainless steel 1.4301/304
- Finish: Matt
- วัสดุ: สแตนเลส 1.4301/304
- สี: สีสแตนเลสด้าน

Dim. A mm ขนาด A มม.	Dim. B mm ขนาด B มม.	Dim. C mm ขนาด C มม.	Cat. No. รหัสสินค้า
69	69	50	902.01.110

Packing: 1 pc.
ขนาดบรรจุ: 1 ชิ้น

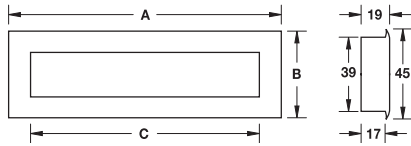

- Material: Stainless steel 1.4301/304
- Finish: Matt
- วัสดุ: สแตนเลส 1.4301/304
- สี: สีสแตนเลสด้าน

Dim. A mm ขนาด A มม.	Dim. B mm ขนาด B มม.	Dim. C mm ขนาด C มม.	Cat. No. รหัสสินค้า
155	45	128	902.01.100

Packing: 1 pc.
ขนาดบรรจุ: 1 ชิ้น

2

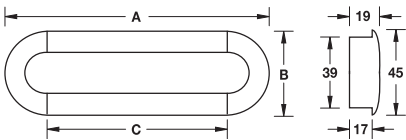

- Material: Stainless steel 1.4301/304
- Finish: Matt
- วัสดุ: สแตนเลส 1.4301/304
- สี: สีสแตนเลสด้าน

Dim. A mm ขนาด A มม.	Dim. B mm ขนาด B มม.	Dim. C mm ขนาด C มม.	Cat. No. รหัสสินค้า
155	45	128	902.01.120

Packing: 1 pc.
ขนาดบรรจุ: 1 ชิ้น

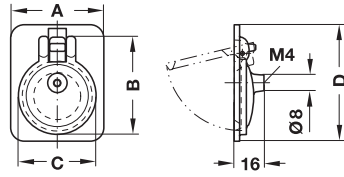

- Material: Brass
- วัสดุ: ทองเหลือง

Finish สี	Dim. A mm ขนาด A มม.	Dim. B mm ขนาด B มม.	Dim. C mm ขนาด C มม.	Dim. D mm ขนาด D มม.	Cat. No. รหัสสินค้า
Nickel plated matt สีนิกเกิลด้าน	30	32	22	40	161.15.601
	38	41	28	51	161.15.602
	47	49	36	60	161.15.603

Packing: 1 or 25 pcs.
ขนาดบรรจุ: 1 หรือ 25 ชิ้น

2

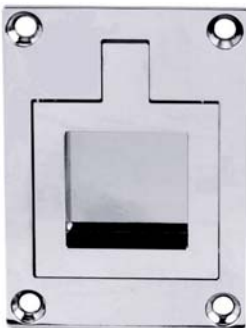
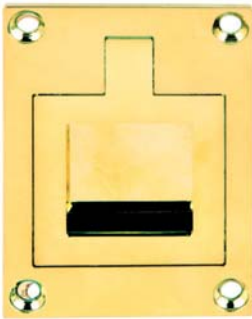

- Material: Brass
- วัสดุ: ทองเหลือง

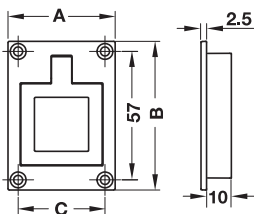

Finish สี	Dim. A mm ขนาด A มม.	Dim. B mm ขนาด B มม.	Cat. No. รหัสสินค้า
Bronze สีบรอนซ์	47.5	66	161.15.120
Nickel plated polished สีนิกเกิลเงา	47.5	66	161.15.620
Satin nickel สีนิกเกิลด้าน	47.5	66	161.15.640
Brass polished สีทองเหลืองเงา	47.5	66	161.15.820
Brass matt สีทองเหลืองด้าน	47.5	66	161.15.840

Packing: 1 pc.
ขนาดบรรจุ: 1 ชิ้น

We reserve the right to alter specifications without notice (HTH Design Furniture Handles Catalogue 2018).
บริษัทฯ ขอสงวนสิทธิ์เปลี่ยนแปลงรายละเอียดโดยไม่มีแจ้งล่วงหน้า (HTH อู่ปรกรณ์เฟอร์นิเจอร์ 2561)



- Material: Brass
- วัสดุ: ทองเหลือง

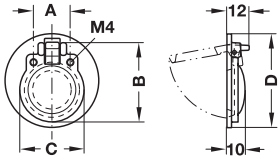

Finish สี	Dim. A mm ขนาด A มม.	Dim. B mm ขนาด B มม.	Dim. C mm ขนาด C มม.	Dim. D mm ขนาด D มม.	Cat. No. รหัสสินค้า
Stainless steel matt สแตนเลสด้าน	20	43	35	51	161.16.500
Nickel plated matt สีนิกเกิลด้าน	20	43	35	51	161.16.600

Packing: 1 or 50 pcs.
ขนาดบรรจุ: 1 หรือ 50 ชิ้น



- Material: Brass
- วัสดุ: ทองเหลือง

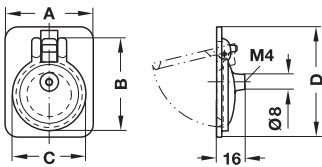

Finish สี	Dim. A mm ขนาด A มม.	Dim. B mm ขนาด B มม.	Dim. C mm ขนาด C มม.	Dim. D mm ขนาด D มม.	Cat. No. รหัสสินค้า
Nickel plated matt สีนิกเกิลด้าน	30	34	24	40	161.15.611
	38	42	31	51	161.15.612
	47	50	36	60	161.15.613
Stainless steel matt สแตนเลสด้าน	47	52	40	60	161.15.513

Packing: 1 or 25 pcs.
ขนาดบรรจุ: 1 หรือ 25 ชิ้น



- Material: Brass
- Installation: Fixing without screws, with grooves for glue fixing
- วัสดุ: ทองเหลือง
- การติดตั้ง: ติดตั้งโดยใช้กาวติดในร่อง และไม่ต้องใช้สกรู

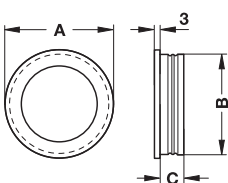

Finish สี	Dim. A mm ขนาด A มม.	Dim. B mm ขนาด B มม.	Dim. C mm ขนาด C มม.	Cat. No. รหัสสินค้า
Nickel plated brushed สีนิกเกิลบีด	40	35	10	151.78.002
	50	40	10	151.78.003
Gold polished สีทองเงา	40	35	10	151.78.802
	50	40	10	151.78.803

Packing: 1 or 50 pcs.
ขนาดบรรจุ: 1 หรือ 50 ชิ้น

2



Description of function

ลักษณะการทำงาน

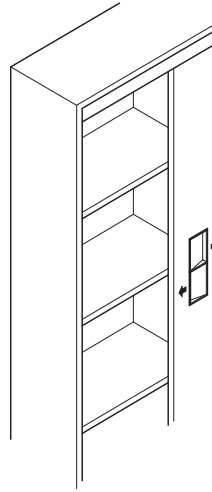

- Area of application: For sliding doors – the door is moved to the left using the bottom grip and to the right using the top grip
- Material: Aluminium, zinc alloy end caps
- Finish: Silver coloured
- Installation: Fixing without screws, for glue fixing
- ลักษณะการใช้งาน: สำหรับประตูบานเลื่อน หากประตูบานเลื่อนไปทางซ้ายให้ใช้มือจับด้านล่าง และประตูบานเลื่อนไปทางขวาให้ใช้มือจับด้านบน
- วัสดุ: อะลูมิเนียม, ตัวปิดปลายซิงค์อัลลอยด์
- สี: สีเงิน
- การติดตั้ง: ติดตั้งโดยใช้กาวและไม่ต้องใช้สกรู

Dim. A mm ขนาด A มม.	Dim. B mm ขนาด B มม.	Dim. C mm ขนาด C มม.	Cat. No. รหัสสินค้า
80	256	76	151.65.900

Packing: 1 or 10 pcs.
ขนาดบรรจุ: 1 หรือ 10 ชิ้น

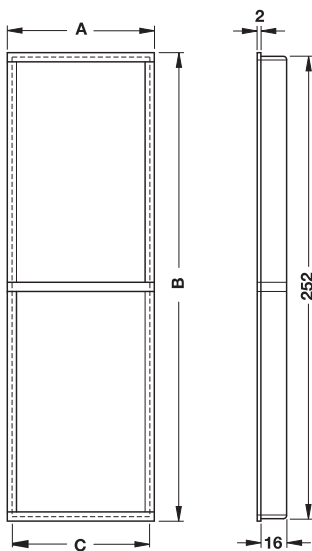

We reserve the right to alter specifications without notice (HTH Design Furniture Handles Catalogue 2018).
 บริษัทฯ ขอสงวนการเปลี่ยนแปลงรายละเอียดโดยไม่ได้การแจ้งล่วงหน้า (HTH ออกกรณเพื่อรุ่นเจอร์ 2561)



Handle for left hand door
 มือจับสำหรับด้านซ้ายของประตู



Handle for right hand door
 มือจับสำหรับด้านขวาของประตู

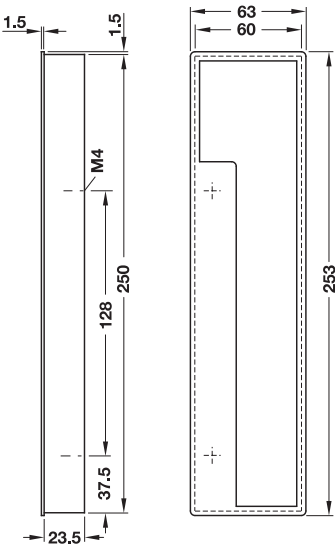

- Area of application: For sliding door thickness from 25 mm
- ลักษณะการใช้งาน: สำหรับประตูบานเลื่อนความหนา 25 มม.

Finish สี	Version รูปแบบ	Cat. No. รหัสสินค้า
Aluminium coloured สีอะลูมิเนียม	Handle for left hand door มือจับสำหรับด้านซ้ายของประตู	152.08.912
	Handle for right hand door มือจับสำหรับด้านขวาของประตู	152.08.902

Packing: 1 or 5 pcs.
 ขนาดบรรจุ: 1 หรือ 5 ชิ้น