

Waste Bins

ถังขยะ

5

Single waste bin, capacity 15 litres

ถังขยะเดี่ยว ความจุ 15 ลิตร

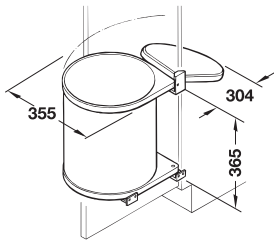

- Carcase width: Min. 400 mm
- Version: For left and right hand use
- Installation: Screw fixing to side panel

- ความกว้างของตู้: อย่างน้อย 400 มม.
- รูปแบบ: ใช้ได้ทั้งซ้ายและขวา
- การติดตั้ง: ติดตั้งด้วยสกรูที่แผงข้างและประตูตู้

Material วัสดุ	Cat. No. รหัสสินค้า
Steel housing plastic coated white, plastic bin light grey, plastic lid white ตัวถังด้านนอกเหล็กเคลือบพลาสติกสีขาว ตัวถังด้านในพลาสติกสีเทาอ่อน ฝาปิดพลาสติกสีขาว	502.12.729
Stainless steel housing, plastic bin light grey, plastic lid white ตัวถังด้านนอกสแตนเลสสตีล ตัวถังด้านในพลาสติกสีเทาอ่อน ฝาปิดพลาสติกสีขาว	502.12.023

Packing: 1 pc.
ขนาดบรรจุ: 1 ชิ้น

Single waste bin, capacity 15 or 20 litres

ถังขยะเดี่ยว ความจุ 15 หรือ 20 ลิตร

5

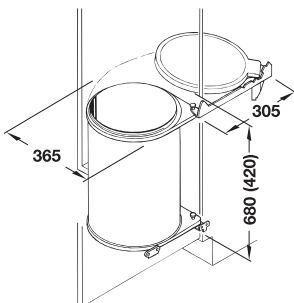

- Carcase width: Min. 400 mm
- Finish: Galvanized innerbin, fire-retardant
- Version: For left and right hand use
- Installation: Screw fixing to side and front panel

- ความกว้างของตู้: อย่างน้อย 400 มม.
- เคลือบผิว: กัลวาไนซ์ทนไฟ
- รูปแบบ: ใช้ได้ทั้งซ้ายและขวา
- การติดตั้ง: ติดตั้งด้วยสกรูที่แผงข้างและประตูตู้

Material วัสดุ	Capacity L ความจุ L	Cat. No. รหัสสินค้า
Stainless steel housing, steel bin galvanized, aluminium lid polished ตัวถังด้านนอกสแตนเลส ตัวถังด้านในเหล็ก สีกัลวาไนซ์ ฝาปิดสีอลูมิเนียมเงา	15	502.23.044
Stainless steel housing, plastic bin dark grey, aluminium lid polished ตัวถังด้านนอกสแตนเลส ตัวถังด้านในพลาสติกสีเทาเข้ม ฝาปิดสีอลูมิเนียมเงา		502.23.017
Stainless steel housing, steel bin galvanized, aluminium lid polished ตัวถังด้านนอกสแตนเลส ตัวถังด้านในเหล็ก สีกัลวาไนซ์ ฝาปิดสีอลูมิเนียมเงา	20	502.23.062
Stainless steel housing, plastic bin dark grey, aluminium lid polished ตัวถังด้านนอกสแตนเลส ตัวถังด้านในพลาสติกสีเทาเข้ม ฝาปิดสีอลูมิเนียมเงา		502.23.740

Packing: 1 pc.
ขนาดบรรจุ: 1 ชิ้น

02.09.2016

Single waste bin, capacity 18 litres

ถังขยะเดี่ยว ความจุ 18 ลิตร

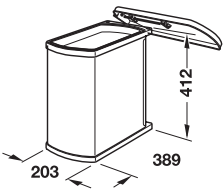

- Carcase width: 450 mm
- Version: For left and right hand use
- Installation: Screw fixing to side panel

- สำหรับตู้กว้าง: 450 มม.
- รูปแบบ: ใช้ได้ทั้งซ้ายและขวา
- การติดตั้ง: ติดตั้งด้วยสกรูที่แผงข้าง

Material วัสดุ	White สีขาว	Stainless steel สแตนเลส สตีล
Steel housing plastic coated white, plastic bin light grey, plastic lid/bracket white ตัวถังด้านนอกเหล็กเคลือบพลาสติกสีขาว ตัวถังด้านในพลาสติกสีเทาอ่อน ฝาปิดพลาสติกสีขาว	502.62.710	502.62.014

Packing: 1 pc.
ขนาดบรรจุ: 1 ชิ้น

Single waste bin, capacity 40 litres

ถังขยะเดี่ยว ความจุ 40 ลิตร

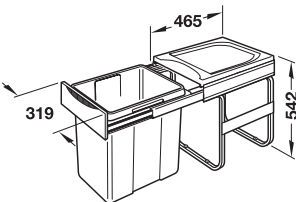

- Carcase width: Min. 400 mm
- Version: Full extension
- Installation: Screw fixing to bottom

- ความกว้างของตู้: อย่างน้อย 400 มม.
- รูปแบบ: ระบบ 2 ตอน
- การติดตั้ง: ติดตั้งด้วยสกรูที่ฐาน

Material วัสดุ	Cat. No. รหัสสินค้า
Steel bracket/extension, plastic bin/lid grey ฉากยึดและส่วนต่อขยายเหล็ก ตัวถังด้านในและฝาปิดพลาสติกสีเทา	502.70.520

Packing: 1 pc.
ขนาดบรรจุ: 1 ชิ้น

Quadruple waste bin, capacity 2 x 8 and 2 x 17 litres

ถังขยะสี่ถัง ความจุ 2x8 ลิตร และ 2x17ลิตร



- Carcase width: 600 mm
- Colour: Grey
- Version: With frame, strip and cover
- Installation: Screw fixing with Moovit drawer system
- Nominal length: 500 mm

- ความกว้างตู้: 600 มม.
- สี: สีเทา
- รูปแบบ: พร้อมเฟรมยึดและฝาปิด
- การติดตั้ง: ยึดสกรูที่แผงข้าง Moovit
- ความยาวราง: 500 มม.

Order reference

Please order Moovit drawer separately.

ข้อแนะนำในการสั่งซื้อ

กรุณาสั่งซื้อชุดรางลิ้นชัก Moovit แยกต่างหาก

Side panel thickness mm ความหนาแผงข้าง มม.	Cat. No. รหัสสินค้า
16	502.91.527
19	502.91.537

Packing: 1 pc.
ขนาดบรรจุ: 1 ชิ้น

Double waste bin, capacity 2 x 15 litres

ถังขยะคู่ ความจุ 2 x 15 ลิตร

5



- Carcase width: Min. 300 mm
- Version: Full extension
- Installation: Screw fixing to bottom

- ความกว้างของตู้: อย่างน้อย 300 มม.
- รูปแบบ: ระบบ 2 ตอน
- การติดตั้ง: ติดตั้งด้วยสกรูที่ฐาน

Material วัสดุ	Cat. No. รหัสสินค้า
Steel bracket plastic coated grey, plastic bin/lid grey ฉากยึดเหล็กเคลือบพลาสติกสีเทา ตัวถังด้านในและฝาปิดพลาสติกสีเทา	502.70.252

Packing: 1 pc.
ขนาดบรรจุ: 1 ชิ้น

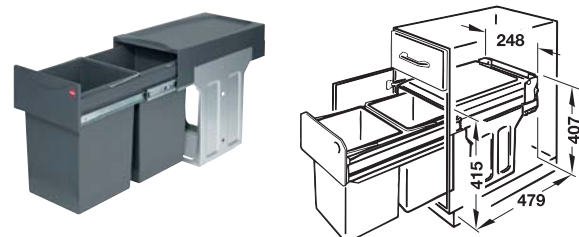

Double waste bin, capacity 1 x 19 and 1 x 30 litres

ถังขยะคู่ ความจุ 1 x 19 ลิตร และ 1 x 30 ลิตร

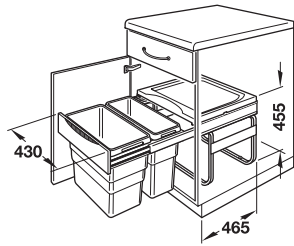

- Carcase width: Min. 500 mm
- Version: Full extension
- Installation: Screw fixing to bottom

- ความกว้างของตู้: อย่างน้อย 500 มม.
- รูปแบบ: ระบบ 2 ตอน
- การติดตั้ง: ติดตั้งด้วยสกรูที่ฐาน

Material วัสดุ	Cat. No. รหัสสินค้า
Steel frame, plastic bin/lid grey โครงเหล็ก, ตัวถังด้านในและฝาปิดพลาสติกสีเทา	502.70.522

Packing: 1 pc.
ขนาดบรรจุ: 1 ชิ้น

Single waste bin, capacity 30 litres

ถังขยะเดี่ยว ความจุ 30 ลิตร

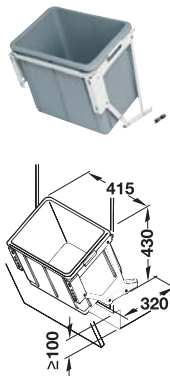

- Carcase width: Min. 500 mm
- Version: With 2 springs
- Installation: Screw fixing to base

- ความกว้างของตู้: อย่างน้อย 500 มม.
- รูปแบบ: พร้อมสปริง 2 ตัว
- การติดตั้ง: ติดตั้งด้วยสกรู

Material วัสดุ	Cat. No. รหัสสินค้า
Steel bracket plastic coated white coloured, plastic bin/lid white ฉากยึดเหล็กเคลือบพลาสติกสีขาว ตัวถังด้านใน และฝาปิดพลาสติกสีขาว	502.05.706

Packing: 1 pc.
ขนาดบรรจุ: 1 ชิ้น

5

Single waste bin, capacity 30 litres

ถังขยะเดี่ยว ความจุ 30 ลิตร

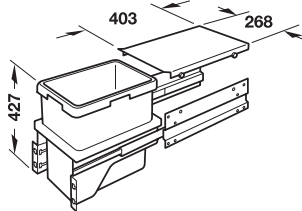

- Carcase width: 300 mm
- Version: Full extension with soft close device
- Installation: Screw fixing to side panel

- ความกว้างของตู้: 300 มม.
- รูปแบบ: ระบบ 2 ตอน พร้อมระบบปิดแบบนุ่มนวล
- การติดตั้ง: ติดตั้งด้วยสกรูที่แผงข้าง

Material วัสดุ	Cat. No. รหัสสินค้า
Steel bracket, plastic bin/lid grey ฉากยึดเหล็ก ตัวถังด้านใน และฝาปิดพลาสติกสีเทา	502.73.940

Packing: 1 pc.
ขนาดบรรจุ: 1 ชิ้น

smuso

Double waste bin, capacity 1 x 15 and 1 x 8 litres

ถังขยะคู่ ความจุ 1 x 15 ลิตร และ 1 x 8 ลิตร

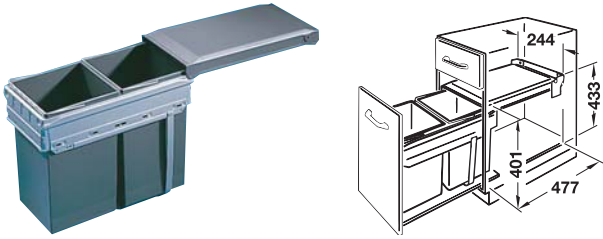

- Carcase width: Min. 300 mm
- Version: Runners for extension base are not included
- Installation: Screw fixing to extension base

- ความกว้างของตู้: อย่างน้อย 300 มม.
- รูปแบบ: รางสำหรับฐานส่วนต่อขยายไม่รวมอยู่ในชุด
- การติดตั้ง: ติดตั้งด้วยสกรูที่ฐานส่วนต่อขยาย

Material วัสดุ	Cat. No. รหัสสินค้า
Steel bracket powder coated grey, plastic bin/lid grey ฉากยึดเหล็กเคลือบพลาสติกสีเทา ตัวถังด้านใน และฝาปิดพลาสติกสีเทา	502.72.761

Packing: 1 pc.
ขนาดบรรจุ: 1 ชิ้น

Heavy duty foot pedal for light weight bins

ฐานเหยียบเปิด heavy duty สำหรับถังขยะที่มีน้ำหนักเบา



- Area of application: For door front fixing cabinets
- Material: Plastic pedal with aluminium effect metallic coated, steel counterplate black lacquered
- Version: Pedal with magnetic catch, counterplate and draw spring

- ลักษณะการใช้งาน: สำหรับติดตั้งกับประตูตู้
- วัสดุ: ฐานเหยียบเปิด พลาสติกเคลือบสีอลูมิเนียมเมทัลลิก ฉากยึดเหล็ก เคลือบเงาแล็คเกอร์สีดำ
- รูปแบบ: ฐานเหยียบเปิดพร้อมกลไกตะขอเกี่ยว ฉากยึด และสปริงสำหรับชักกลับ

Version รูปแบบ	Cat. No. รหัสสินค้า
For medium sized bins สำหรับถังขยะขนาดกลาง	502.15.260
For tall sized bins สำหรับถังขยะทรงสูง	502.15.250

Packing: 1 pc.
ขนาดบรรจุ: 1 ชิ้น

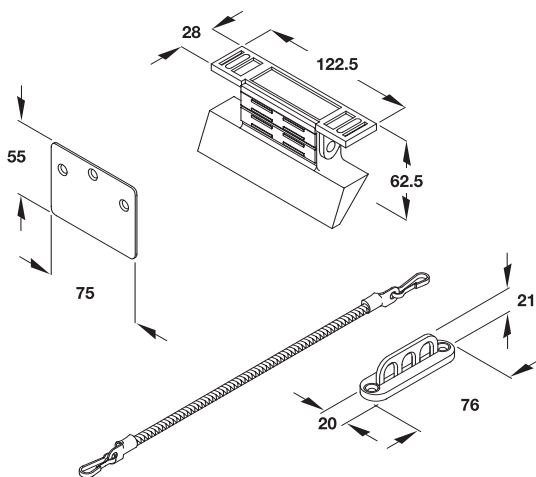

Three/four compartments waste bin HAILO

ถังขยะแบบสามหรือสี่ช่อง HAILO

Capacity 3 x 10 / 1 x 15 and 2 x 10 / 1 x 24 and 3 x 10 litres, Cargo Basic

ความจุ 3 x 10 / 1 x 15 และ 2 x 10 / 1 x 24 และ 3 x 10 ลิตร Cargo Basic



10 10 10

15 10 10

10 10 24 10

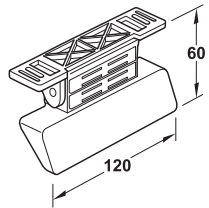
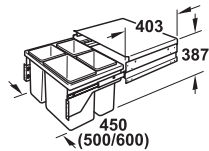

Kickautomatik (automatic opening)
เป็นสำหรับเตะเพื่อเปิดอัตโนมัติ

- For cabinet width: 450, 500 or 600 mm
- For cabinet depth: 450 mm
- Material: Lid and extension element: Steel silver coloured; bins, and utensils tray: Plastic, grey
- Side panel thickness: 16 and 19 mm, self-adjusting
- Installation: For screw fixing to side panel
- ความกว้างของตู้: 450, 500 หรือ 600 มม.
- ความลึกของตู้: 450 มม.
- วัสดุ: ฝาปิดและราง: เหล็กสีเงิน; ถังและถาดเครื่องมือ: พลาสติกสีเทา
- ความหนาแผงข้าง: 16 และ 19 มม. ปรับได้เอง
- การติดตั้ง: สำหรับการติดตั้งด้วยสกรูที่แผงข้าง

For cabinet width mm ความกว้างของตู้ มม.	Capacity litres ความจุ ลิตร	Cat.No. รหัสสินค้า
Three compartment waste bin ถังขยะแบบสามช่อง		
450	3 x 10 with utensil trays 3 x 10 พร้อมถาดเครื่องมือ	502.70.041
500	1 x 15 and 2 x 10 with utensil trays 1 x 15 และ 2 x 10 พร้อมถาด เครื่องมือ	502.70.040
Four compartment waste bin ถังขยะแบบสี่ช่อง		
600	1 x 24 and 3 x 10 1 x 24 และ 3 x 10	502.70.042
Kickautomatik (automatic opening) for Cargo Basic เป็นสำหรับเตะเพื่อเปิดอัตโนมัติสำหรับรุ่น Cargo Basic		
Double expander ยางเส้นคู่		502.15.240

Packing: 1 pc.
ขนาดบรรจุ: 1 ชิ้น

SPACERBOY XL Waste bin, capacity 35 litres

ถังขยะตั้งพื้น ความจุ 35 ลิตร

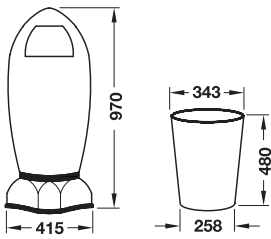

- Version: Freestanding
- Material: High quality powder coated, stainless steel flap metal liner, plastic ring underneath
- Dimension: 415 x 970 mm

- รูปแบบ: ถังขยะตั้งพื้น
- วัสดุ: ตัวถังทำจากแผ่นเหล็กคุณภาพสูง
- ขนาด: 415 x 970 มม.

Finish สี	Cat. No. รหัสสินค้า
Red สีแดง	502.95.960
New Silver สีเงิน	502.95.260
Almond สีครีม	502.95.460
Orange สีส้ม	502.95.961

Packing: 1 pc.
ขนาดบรรจุ: 1 ชิ้น

Double waste bin, capacity 2 x 22 litres, mobile

ถังขยะคู่ ความจุ 2 x 22 ลิตร เคลื่อนย้ายได้ง่าย

5

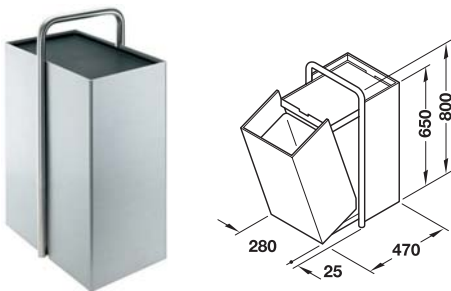

- Material: Plastic storage, stainless steel outside container and handle
- Colour: Storage black

- วัสดุ: ตัวถังด้านในพลาสติก ถังด้านนอก และมือจับ สแตนเลส
- สี: ถังด้านในสีดำ

Version รูปแบบ	Cat. No. รหัสสินค้า
Left/right swing on opening มือจับสวิงได้จึงสามารถใส่ขยะได้ทั้งซ้ายและขวา	503.91.500

Packing: 1 pc.
ขนาดบรรจุ: 1 ชิ้น

Freestanding ashtray and waste bin with filter

ที่เขี่ยบุหรี่ตั้งพื้น และถังขยะพร้อมถังกรอง

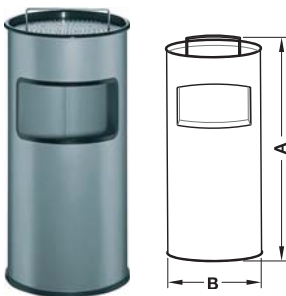

- Material: Steel
- Colour: Silver coloured
- Version: With removable ashtray insert

- วัสดุ: เหล็ก
- สี: สีเงิน
- รูปแบบ: สามารถถอดที่เขี่ยบุหรี่ออกได้

Height A mm ความสูง A มม.	Diameter B mm เส้นผ่าศูนย์กลาง B มม.	Capacity L ความจุ L	Cat. No. รหัสสินค้า
640	270	30	980.59.069

Packing: 1 pc.
ขนาดบรรจุ: 1 ชิ้น

Freestanding waste bin indoor, capacity 13 litres

ถังขยะตั้งพื้นสำหรับใช้ภายในอาคาร ความจุ 13 ลิตร

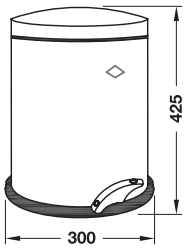

- Material: Steel, plastic bin black
- Dimension: Height 425 mm, diameter 300 mm
- Version: With wide ground ring, cover with foot pedal, with removable bin

- วัสดุ: เหล็ก พลาสติก
- ขนาด: ความสูง 425 มม. เส้นผ่าศูนย์กลาง 300 มม.
- รูปแบบ: พร้อมฐานรอง ฝาปิดพร้อมฐานเหยียบเปิด สามารถถอดถังด้านในออกได้

Colour สี	Cat. No. รหัสสินค้า
New silver สีเงิน	502.96.200
Graphit กราไฟต์	502.96.500
Black สีดำ	502.96.300

Packing: 1 pc.
ขนาดบรรจุ: 1 ชิ้น

Step waste bin

ถังขยะแบบเหยียบ

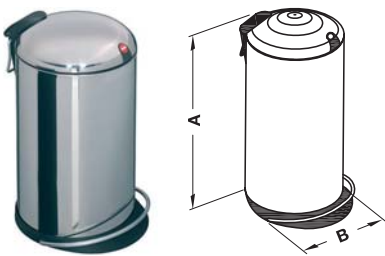

- Material: Stainless steel housing, removable plastic bin black
- Version: Unique bin line clamping ring system, lid with clip for muffling noise closes quietly and seals tightly

- วัสดุ: ตัวถังด้านนอก สแตนเลส ถังด้านในสามารถถอดออกได้
- รูปแบบ: ถังขยะถูกออกแบบมาพิเศษด้วยระบบตัวหนีบแบบวงแหวน ฝาปิดถูกออกแบบอย่างแน่นหนา และปราศจากเสียงดังเวลาปิด

Height A mm ความสูง A มม.	Diameter B mm เส้นผ่าศูนย์กลาง B มม.	Capacity L ความจุ L	Cat. No. รหัสสินค้า
460	260	16	502.28.136

Packing: 1 pc.
ขนาดบรรจุ: 1 ชิ้น

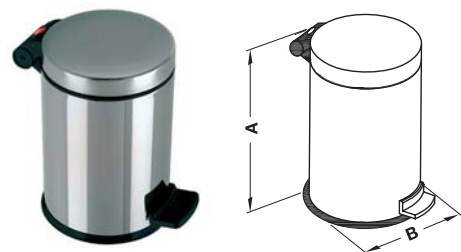

- Material: Stainless steel housing, plastic lid/removable bin black
- Version: Lid closes quietly and seals tightly

- วัสดุ: ตัวถังด้านนอก/ฝาปิดถังขยะผลิตจาก สแตนเลส ถังด้านในผลิตจาก พลาสติกสีดำ ถังด้านในสามารถถอดออกได้
- รูปแบบ: ฝาปิดถูกออกแบบให้ปิดได้แนบสนิทจึงปราศจากเสียงดังเวลาปิด

Height A mm ความสูง A มม.	Diameter B mm เส้นผ่าศูนย์กลาง B มม.	Capacity L ความจุ L	Cat. No. รหัสสินค้า
270	180	4	502.28.140
360	260	14	502.28.194
530		20	503.87.812

Packing: 1 pc.
ขนาดบรรจุ: 1 ชิ้น

Step waste bin

ถังขยะแบบเหยียบ



- Material: Stainless steel housing and lid, removable plastic bin black
- Version: Lid with clip for muffling noise closes quietly and seals tightly

- วัสดุ: ตัวถังด้านนอก/ฝาปิด สแตนเลส สตีล และถังขยะด้านในผลิตจากพลาสติกสีดำ
- รูปแบบ: ถังด้านในสามารถถอดออกได้ ฝาปิดถูกออกแบบอย่างแน่นหนาและปราศจากเสียงดังเวลาปิด

Height A mm ความสูง A มม.	Diameter B mm เส้นผ่าศูนย์กลาง มม.	Capacity L ความจุ L	Cat. No. รหัสสินค้า
290	180	4	502.28.150

Packing: 1 pc.
ขนาดบรรจุ: 1 ชิ้น

5



- Material: Stainless steel housing matt, plastic lid black
- Version: Sturdy lid closes tightly and quietly

- วัสดุ: ตัวถังด้านนอกสแตนเลส สีสแตนเลสด้าน ฝาปิดพลาสติกสีดำ
- รูปแบบ: ฝาปิดผลิตจากพลาสติกพิเศษปราศจากเสียงดังเวลาปิด

Height A mm ความสูง A มม.	Diameter B mm เส้นผ่าศูนย์กลาง B มม.	Capacity L ความจุ L	Cat. No. รหัสสินค้า
260	180	4	502.28.120
350	275	13	502.28.163
560		20	503.87.108

Packing: 1 pc.
ขนาดบรรจุ: 1 ชิ้น

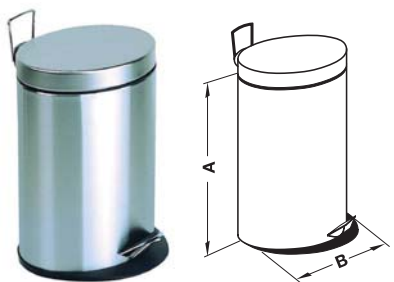

- Material: Steel housing, plastic bin black

- วัสดุ: ถังด้านนอกทำจากเหล็ก ถังด้านในผลิตจากพลาสติก

Height A mm ความสูง A มม.	Diameter B mm เส้นผ่าศูนย์กลาง B มม.	Capacity L ความจุ L	Finish สี	Cat. No. รหัสสินค้า
320	170/229	5	Polished สีเงา	503.86.211
			Matt สีด้าน	503.86.411
425	210/285	12	Polished สีเงา	503.86.213
			Matt สีด้าน	503.86.413

Packing: 1 pc.
ขนาดบรรจุ: 1 ชิ้น

Step waste bin

ถังขยะแบบเหยียบ

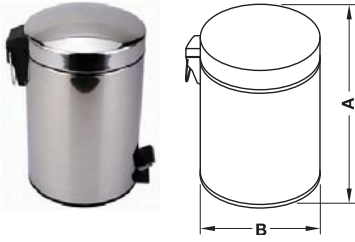

• Material: Steel housing, plastic bin black

• วัสดุ: ถังด้านนอกทำจากเหล็ก ตัวถังด้านในทำจากพลาสติกสีดำ

Height A mm ความสูง A มม.	Diameter B mm เส้นผ่าศูนย์กลาง B มม.	Capacity L ความจุ L	Finish สี	Cat. No. รหัสสินค้า
286	168	3	Polished สีเงา	503.86.220
			Matt สีด้าน	503.86.420
304	205	5	Polished สีเงา	503.86.221
			Matt สีด้าน	503.86.421
418	250	12	Polished สีเงา	503.86.223
			Matt สีด้าน	503.86.423

Packing: 1 pc.
ขนาดบรรจุ: 1 ชิ้น



• Material: Steel housing covered with brown leather, plastic bin black

• วัสดุ: ถังด้านนอกทำจากเหล็กหุ้มด้วยหนังสีน้ำตาล ตัวถังด้านในทำจากพลาสติกสีดำ

Height A mm ความสูง A มม.	Diameter B mm เส้นผ่าศูนย์กลาง B มม.	Capacity L ความจุ L	Finish สี	Cat. No. รหัสสินค้า
260	168	3	Brown สีน้ำตาล	503.86.130
278	205	5		503.86.131
395	250	12		503.86.133

Packing: 1 pc.
ขนาดบรรจุ: 1 ชิ้น

5

Single waste bin for installation in work top

ถังขยะเดี่ยวแบบติดตั้งที่พื้นโต๊ะ

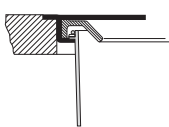
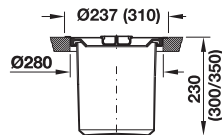

Flush mounting
ติดตั้งแบบฝัง

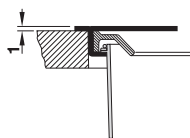

Surface mounting
ติดตั้งที่พื้นผิว

• Installation: For flush mounting or surface mounting

• การติดตั้ง: สำหรับติดตั้งแบบฝังหรือติดตั้งฝังเรียบเสมอฟื้นโต๊ะ

Material วัสดุ	Capacity L ความจุ L	Cat. No. รหัสสินค้า
Plastic bin black ตัวถังด้านใน พลาสติก สีดำ	5	502.94.002
		502.94.003
Aluminium bin ตัวถังด้านใน อลูมิเนียม	11	502.94.000
		502.94.001

Packing: 1 pc.
ขนาดบรรจุ: 1 ชิ้น

